

audison



AP1 D

USER'S MANUAL

rel. 1.0 d



ideato,
progettato,
costruito
in Italia

Index

1. PRECAUTIONS	09
2. PACKAGING CONTENTS	36
3. INSTALLATION AND SIZES	37
4. CABLE SIZE CALCULATION TABLES	38
5. CONNECTION CABLE	38
6. POWER SUPPLY AND REMOTE CONNECTION / FUSE REPLACEMENT	39
7. PRE IN / SPEAKER IN	40
8. CONTROL PANEL	43
9. INSTALLATION EXAMPLES:	
9.1 3 WAY ACTIVE FRONT + REAR + SUB WITH AP1D	44
9.2 FRONT + REAR + SUB WITH AP1D.....	46
9.3 FRONT+REAR+ SUB WITH AUDISON BIT PROCESSOR.....	48
10.ACCESSORIES	
10.1 APTK 3 - AUDISON PRIMA TOWER KIT 3	49
10.2 APL2 - AP4 D / AP1 D - LINK CABLE	49
11. TECHNICAL SPECIFICATIONS	50

INDICE

ITALIANO

1. PRECAUZIONI
2. CONTENUTO DELL'IMBALLO
3. DIMENSIONI
4. TABELLE CALCOLO SEZIONE CAVI
5. CAVI DI CONNESSIONE
6. COLLEGAMENTO ALIMENTAZIONE E REMOTE IN / SOSTITUZIONE FUSIBILE
7. PRE IN / SPEAKER IN
8. PANNELLO DI CONTROLLO
9. ESEMPI DI INSTALLAZIONE
10. ACCESSORI
11. SPECIFICHE TECNICHE

ÍNDICE

ESPAÑOL

1. PRECAUCIONES
2. CONTENIDO DEL EMBALAJE
3. TAMAÑOS
4. TABLAS DE CÁLCULO DE TAMAÑO DEL CABLE.
5. CABLES DE CONEXIÓN
6. ALIMENTACIÓN Y CONEXIÓN DE ENTRADA REMOTA / CAMBIO DE FUSIBLE
7. ENTRADA PREAMPLIFICADOR / ENTRADA ALTAVOZ
8. VISION GENERAL DEL PANEL DE CONTROL
9. EJEMPLOS DE INSTALACION
10. ACCESORIOS
11. ESPECIFICACIONES TÉCNICAS

索引

中文

1. 注意事项
2. 内装物
3. 规格
4. 线缆规格计算表
5. 连接电缆
6. 电源和遥控输入连接/保险丝配件
7. 前级输入/喇叭输入
8. 控制面板概述
9. 安装示例
10. 配件
11. 技术指标

**TABLE DES
MATIÈRES**

FRANÇAIS

1. PRÉCAUTIONS
2. CONTENU DE L'EMBALLAGE
3. TAILLES
4. TABLEAUX DE CALCUL DES TAILLES DE CÂBLES.
5. CÂBLES DE RACCORDEMENT
6. ALIMENTATION ÉLECTRIQUE ET CONNEXION DE TÉLÉCOMMANDE / REMPLACEMENT DE FUSIBLE
7. PRÉ ENTREE/ENTRÉE HAUT-PARLEUR
8. VUE D'ENSEMBLE DU PANNEAU DE COMMANDE
9. EXEMPLES D'INSTALLATION
10. ACCESSOIRES
11. SPÉCIFICATIONS TECHNIQUES

VERZEICHNIS

DEUTSCH

1. SICHERHEITSVORKEHRUNGEN
2. VERPACKUNGSGEHALT
3. ABMESSUNGEN
4. BERECHNUNGSTABELLEN FÜR KABELGRÖSSE.
5. VERBINDUNGSKABEL
6. ANSCHLUSS FÜR STROMVERSORGUNG UND FERNBEDIENUNGS-EINGANG/SICHERUNGSWECHSEL
7. PRE EINGANG / LAUTSPRECHER EINGANG
8. BEDIENTAFEL ÜBERSICHT
9. INSTALLATIONSBEISPIELE
10. ZUBEHÖRTEILE
11. TECHNISCHE DATEN

СОДЕРЖАНИЕ

РУССКИЙ

1. МЕРЫ ПРЕДОСТОРОЖНОСТИ
2. КОМПЛЕКТАЦИЯ
3. РАЗМЕРЫ
4. ТАБЛИЦЫ РАСЧЕТА РАЗМЕРА КАБЕЛЕЙ.
5. СОЕДИНИТЕЛЬНЫЕ КАБЕЛИ
6. ПОДКЛЮЧЕНИЕ ЭЛЕКТРОПИТАНИЯ И REMOTE IN / ЗАМЕНА ПРЕДОХРАНИТЕЛЯ
7. PRE IN / SPEAKER IN
8. ОБЗОР ПАНЕЛИ УПРАВЛЕНИЯ
9. ПРИМЕРЫ УСТАНОВКИ
10. КОМПЛЕКТУЮЩИЕ
11. ТЕХНИЧЕСКИЕ ХАРАКТЕРИСТИКИ

فهرس

العربية

1. الاحتياطات
2. محتويات العبوة
3. الأحجام
4. طاولات حساب مقاس الكبل
5. كابات التوصيل
6. مزود الطاقة ووصلة "الدخل التشغيل عن بعد"/استبدال المصهر
7. دخل PRE / دخل السماعة
8. نظرة عامة حول لوحة التحكم
9. أمثلة التثبيت
10. إكسسوارات
11. المواصفات الفنية

KAZALO

HRVATSKI

1. MJERE OPREZA
2. SADRŽAJ PAKIRANJA
3. DIMENZIJE
4. TABLICE IZRAČUNA DIMENZIJE KABELA
5. PRIKLJUČNI KABLOVI
6. NAPAĀANJE I PRIKLJUČAK DALJINSKOG ULAZA / ZAMJENSKI OSIGURAC
7. PRE IN / ZVUČNIK
8. PREGLED UPRAVLJAČKE PLOČE
9. PRIMJERI INSTALACIJE
10. DODATNA OPREMA
11. TEHNIČKI PODACI

REJSTŘÍK

NEDERLANDS

1. BEZPEČNOSTNÍ OPATŘENÍ
2. OBSAH BALENÍ
3. VELIKOSTI
4. VÝPOČETNÍ TABULKY PRO VELIKOSTI KABELŮ.
5. AANSLUITINGSKABELS
6. NAPAĀENI A PŘIPOJENÍ DÁLKOVÉHO TERMINÁLU IN / VÝMĚNA POJISTEK
7. PRE IN / REPRODUKTOR IN
8. OVERZICHT VAN HET BEDIENINGSPANEEL
9. PŘÍKLADY INSTALACE
10. ACCESSOIRES
11. TECHNICKÉ ÚDAJE

ИНДЕКС

Български

1. ПРЕДУПРЕЖДЕНИЯ
2. СЪДЪРЖАНИЕ НА ОПАКОВКАТА
3. РАЗМЕРИ
4. ТАБЛИЦИ ЗА ИЗЧИСЛЯВАНЕ РАЗМЕРИТЕ НА КАБЕЛИТЕ
5. СВЪРЗАЩИ КАБЕЛИ
6. ЕЛЕКТРОЗАХРАНВАНЕ И ВКЛЮЧВАНЕ НА ДИСТАНЦИОНЕН ВХОДЯЩ СИГНАЛ Б ПОДМЯНА НА БУШОНА
7. ВХОД (PRE IN) / ВХОД ВИСОКОГОВОРИТЕЛ (SPEAKER IN)
8. ОБЗОР НА КОНТРОЛНИЯ ПАНЕЛ
9. ПРИМЕРНИ МОНТАЖНИ РЕШЕНИЯ
10. ПРИНАДЛЕЖНОСТИ
11. ТЕХНИЧЕСКИ СПЕЦИФИКАЦИИ

REJSTŘÍK

ČESKY

1. BEZPEČNOSTNÍ OPATŘENÍ
2. OBSAH BALENÍ
3. VELIKOSTI
4. VÝPOČETNÍ TABULKY PRO VELIKOSTI KABELŮ.
5. PŘIPOJOVACÍ KABELY
6. NAPAĀENÍ A PŘIPOJENÍ DÁLKOVÉHO TERMINÁLU IN / VÝMĚNA POJISTEK
7. PRE IN / REPRODUKTOR IN
8. POHLED NA OVLADACÍ PANEĀ
9. PŘÍKLADY INSTALACE
10. PŘÍSLUŠENSTVÍ
11. TECHNICKÉ ÚDAJE

SISUKORD

ESTI

1. ETTEVAATUSABINÕUD
2. PAKENDI SISU
3. SUURUSED
4. KAABLI SUURUSE ARVUTAMISE TABELID.
5. ÜHENDUSKAABLID
6. TOITETALLIKAS JA ÜHENDUS REMOTE IN / SULAVKAITSMES ASENDAMINE
7. PRE IN / SPEAKER IN
8. JUHTPANEELI ÜLEVAADE
9. PAIGALDUSNÄITED
10. SEADMED
11. TEHNILISED ANDMED

HAKEMISTO

SUOMI

1. VARIITUKSET
2. PAKKAUKSEN SISÄLTÖ
3. KOOT
4. KAAPELIKOON LASKENTATAULUKOT.
5. LIITÄNTÄKAAPELIT
6. VIRRANSYÖTÖN JA KAUKO-OHJAUSSIGNAALIN KYTKENTÄ / SULAKKEEN VAIHTO
7. ESIVAVHISTINTULO / KAIUTINTULO
8. OHJAUSPANEE LIN NÄKYMÄ
9. ASENNUSESIMERKKEJÄ
10. LISÄVARUSTEET
11. TEKNISET TIEDOT

INDEX

ÚTMUTATÓ

1. ÓVINTÉZKEDÉSEK
2. A CSOMAG TARTALMA
3. MÉRETEK
4. KÁBELMÉRÉ T-SZÁMÍTÁSI TÁBLÁZATOK.
5. CSATLAKOZÓ KÁBELEK
6. TÁPELLÁTÁS É S TÁVOLI BE CSATLAKOZÁS / A BIZTOSÍTÉK CSERÉJE
7. ELŐ BE / HANGSZÓRÓ
8. KEZELŐPANEL ÁTTEKINTÉSE
9. PÉLDÁK A TELEPÍTÉSRE
10. TARTOZÉKOK
11. MŰSZAKI ADATOK

目次

日本語

1. 注意事項
2. パッケージ内容
3. サイズ
4. ケーブルサイズ計算表。
5. 接続コード
6. 電源、リモート入力 / ヒューズ交換
7. ブリカ / スピーカー入力
8. コントロールパネル概要
9. 取り付け例
10. 付属品
11. 技術仕様

ΠΕΡΙΕΧΟΜΕΝΑ

ΕΛΛΗΝΙΚΑ

1. ΠΡΟΦΥΛΑΞΕΙΣ
2. ΠΕΡΙΕΧΟΜΕΝΑ ΣΥΣΚΕΥΑΣΙΑΣ
3. ΜΕΓΕΘΗ
4. ΠΙΝΑΚΕΣ ΥΠΟΛΟΓΙΣΜΟΥ ΜΕΓΕΘΟΥΣ ΚΑΛΩΔΙΩΝ.
5. ΤΑ ΚΑΛΩΔΙΑ ΣΥΝΔΕΣΗΣ
6. ΤΡΟΦΟΔΟΣΙΑ ΚΑΙ ΘΛΑΕΡΡΥΘΜΙΖΟΜΕΝΗ ΣΥΝΔΕΣΗ / ΑΝΤΙΚΑΤΑΣΤΑΣΗ ΑΣΦΑΛΕΙΑΣ
7. PRE IN / SPEAKER IN
8. ΠΙΝΑΚΑΣ ΕΛΕΓΧΟΥ - ΠΕΡΙΑΨΗΗ
9. ΠΑΡΑΔΕΙΓΜΑΤΑ ΕΓΚΑΤΑΣΤΑΣΗΣ
10. ΑΞΕΣΟΡΙΑ
11. ΤΕΧΝΙΚΑ ΧΑΡΑΚΤΗΡΙΣΤΙΚΑ

INDEKS

BAHASA INDONESIA

1. TINDAKAN PENCEGAHAN
2. ISI KEMASAN
3. UKURAN
4. TABEL PERHITUNGAN UKURAN KABEL.
5. KABEL PENGHUBUNG
6. CATU DAYA DAN SAMBUNGAN JARAK JAUH / PENGANTIAN SEKERING
7. PRE IN / SPEAKER IN
8. GAMBARAN UMUM KONTROL PANEL
9. CONTOH PEMASANGAN
10. AKSESORIS
11. SPESIFIKASI TEKNIS

색인

한국어

1. 주의
2. 패키지 내용
3. 크기
4. 케이블 크기 계산 표.
5. 연결 케이블
6. 전원 공급장치와 원격 입력(REMOTE IN) 연결 / 퓨즈 교체
7. 프리앰프 입력(PRE IN) / 스피커 입력(SPEAKER IN)
8. 제어 패널 개요
9. 설치 예
10. 약세서리들
11. 기술 규격

RODYKLĚ

ANGLŮ K

1. ATSARGUMO PRIEMONĚS
2. PAKUOTĚS TURINYS
3. DYDŽIAI
4. KABELIO DYDŽIO SKAIČIAVIMO LENTELĚS.
5. PRIJUNGIAMIEJI KABELIAI
6. MAITINIMO IR REMOTE IN JUNGTTIS / SAUGIKLIO KEITIMAS
7. PRE IN / SPEAKER IN
8. VALDYMO SKYDELIO APŽVALGA
9. MONTAVIMO PAVYDŽIAI
10. PRIEDAI
11. TECHNINĖ SPECIFIKACIJA

ÍNDICE

PORTUGUĚS

1. PRECAUÇÕES
2. CONTEÚDO DA EMBALAGEM
3. DIMENSÕES
4. TABELAS DE CÁLCULO DE TAMANHO DOS CABOS.
5. PRIKLJUČNI KABLOVI
6. FONTE DE ALIMENTAÇÃO E LIGAÇÃO DE ENTRADA REMOTA / SUBSTITUIÇÃO DO FUSÍVEL
7. PRÉ-ENTRADA / ENTRADA DE COLUNA
8. DESCRIÇÃO GERAL DO PAINEL DE CONTROLO
9. EXEMPLOS DE INSTALAÇÃO
10. DODATNA OPREMA
11. ESPECIFICAÇÕES TÉCNICAS

KAZALO

SLOVENŠČINA

1. PREDVIDNOSTNI UKREPI
2. VSEBINA EMBALAŽE
3. VELIKOSTI
4. RAZPREDELNICE ZA IZRAČUN DIMENZIJ KABLOV.
5. POVEZOVALNI KABLI
6. NAPAJANJE IN PRIKLJUČEK ZA DALJINSKI VHOD (REMOTE IN)/ZAMENJAVA VAROVALKE (REMOVED IN)/ZAMENJAVA VROVČNIK
7. PREDVHOD/VHOD ZA ZVOČNIK
8. PREGLED NADZORNE PLOŠČE
9. PRIMERI NAMESTITVE
10. DODATNI PRIKLJUČKI
11. TEHNIČNE SPECIFIKACIJE

SKOROWIDZ

POLSKI

1. ŚRODKI OSTROŹNOŚCI
2. ZAWARTOŚĆ OPAKOWANIA
3. WYMIARY
4. TABELA DO OBLICZENIA WYMIARÓW PRZEWODÓW.
5. KABELE POŁĄCZENIOWE
6. POŁĄCZENIA PRZEWODÓW ZASILAJĄCYCH I ZDALNEGO STEROWANIA / WYMIANA BEZPIECZNIKA
7. GNIAZDA PRE IN / SPEAKER IN
8. OPIS PANEŁU KONTROLNEGO
9. PRZYKŁADY MONTAŻU
10. OSPRZĘT
11. DANE TECHNICZNE

INDEX

SLOVENSKY

1. PREVENTÍVNE BEZPEČNOSTNÉ OPATRENIA
2. OBSAH BALENIA
3. VEĽKOSTI
4. TABUĽKY VÝPOČTOV VEĽKOSTI KÁBLA.
5. PRIPOJOVACIE KÁBLE
6. DODÁVKA ELENERGIE A DIAĽKOVÉ OVLÁDANIA V ZAPOJENÍ / VÝMENA POISTKY
7. PRE VSTUP / REPRODUKTOR VSTUP
8. PREHĽAD OVLÁDACIEHO PANEĽA
9. PŘÍKLADY INSTALÁCIE
10. PRÍSLUŠENSTVO
11. TECHNICKÉ SPECIFIKÁCIE

INDEX

SVENSKA

1. FÖRSIKTIGHETSÅTGÄRDER
2. FÖRPACKNINGENS INNEHÅLL
3. STORLEKAR
4. KABELSTORLEK BERÄKNINGSTABELLER.
5. ANSLUTNINGSKABLAR
6. STRÖMFÖRSÖRJNING OCH FJÄRRKONTROLL IN ANSLUTNING / SÄKRINGSBYTTE
7. FÖRFÖRSTÄRKARE IN / HÖGTALARE IN
8. KONTROLLPANEL ÖVERSIKT
9. INSTALLATIONSEXEMPEL
10. TILLBEHÖR
11. TEKNISKA SPECIFIKATIONER

ดัชนี

ไทย

1. ขั้ว อควาระวัง
2. ส่วนประกอบผลิตภัณฑ์
3. ขนาดต่างๆ
4. ตารางคำนวณขนาดสายไฟ.
5. สายเชื่อมต่อ อระบบต่างๆ
6. การต่ออุปกรณ์ จ่ายไฟ(POWER SUPPLY) และ การเชื่อมต่อ REMOTE IN/ การเปลี่ยนไฟสวิตซ์
7. ขงต่อ PRE IN / ขงต่อ SPEAKER IN
8. ภาพรวมแผงควบคุม
9. ตัวอย่างการติดตั้ง
10. อุปกรณ์ เสริมอื่นๆ
11. ข มลทางเทคนิคจำเพาะ

İÇİNDEKİLER

TÜRKÇE

1. ÖNLEMLER
2. PAKET İÇERİĞİ
3. BOYUTLAR
4. KABLO BOYUT HESAPLAMA TABLOLARI.
5. BAĞLANTI KABLolari
6. GÜÇ KAYNAĞI VE UZAKTAN KUMANDA GİRİŞ BAĞLANTISI / SİGORTA DEĞİŞİMİ
7. PRE GİRİŞ / HOPARLÖR GİRİŞ
8. KONTROL PANELINE GENEL BAKIŞ
9. KURULUM ÖRNEKLERİ
10. AKSESUARLAR
11. TEKNİK ÖZELLİKLER

1 PRECAUZIONI

Italiano

Prima di procedere all'installazione leggete con attenzione tutte le indicazioni contenute in questo manuale. E' opportuno prestare attenzione alle indicazioni riportate. La mancata osservanza di tali istruzioni potrebbe causare lesioni involontarie o danni all'apparecchio.

AVVERTENZE GENERALI

1. Verificate che l'impianto elettrico del veicolo abbia una tensione di alimentazione di 12VDC con negativo a massa.
2. Non realizzate alcun tipo di installazione all'interno del vano motore ed in posizioni esposte ad acqua, umidità eccessiva, polvere e sporco.
3. Non fate passare mai i cavi all'esterno del veicolo o in prossimità di centraline elettroniche.
4. Installate l'AP1 D in zone del veicolo ove la temperatura non scenda sotto gli 0°C (32°F) e non superi i 55°C (131°F). Lasciate intorno all' AP1 D 3 cm (1.5") di spazio, la zona di installazione deve avere un'adeguata circolazione d'aria.
5. Assicuratevi che il posizionamento prescelto non interferisca con il corretto funzionamento dei dispositivi meccanici o elettrici della vettura.
6. Assicuratevi di non cortocircuitare il cavo di alimentazione durante l'installazione e il collegamento.
7. Prestate estrema attenzione nel praticare fori o tagli sulla lamiera, verificando che nella zona interessata non vi sia alcun cavo elettrico o elemento strutturale dell'autovettura.
8. Proteggete il cavo conduttore con un anello in gomma se passa in un foro della lamiera o con appositi materiali se scorre vicino a parti che generano calore.
9. Assicuratevi che i cavi siano adeguatamente fissati per tutta la lunghezza e che la guaina protettiva, utilizzata per proteggere i contatti, sia di tipo autoestinguente alla fiamma. Bloccate i cavi in prossimità dei terminali.
10. Per facilitare l'installazione, prima di tutto programmate la configurazione del vostro nuovo AP1 D. Fate passare i cavi nel modo migliore possibile, utilizzando cavi, connettori e accessori di alta qualità, come quelli disponibili nel catalogo Audison.

COME COLLEGARE L'AP1 D

Le seguenti istruzioni rappresentano i punti principali da seguire per il collegamento dell' AP1 D. La sua universalità e versatilità consentono innumerevoli possibilità di utilizzo. Per il suo funzionamento e per qualsiasi altra necessità fate riferimento alle pagine successive di questo manuale.

1. Prima dell'installazione nel veicolo spegnete la sorgente e tutti gli apparati elettronici del sistema audio per evitare qualsiasi possibile danno.
2. Fate passare un cavo di alimentazione specifico e del diametro adeguato (8 AWG, Ø 3,2mm/0,128") dalla batteria all' AP1 D.
3. Collegate i terminali di alimentazione facendo attenzione alla polarità di connessione. Collegare prima il terminale (-) allo chassis dell'autovettura, poi il terminale (+) al cavo proveniente dalla batteria. Per fissare il collegamento di massa (- GROUND) in modo corretto, usate una vite già presente sulla parte metallica del veicolo; rimosuete ogni residuo di vernice o grasso se necessario, assicurandovi, con un tester, che vi sia continuità tra il terminale negativo (-) della batteria ed il punto di fissaggio. Il connettore di alimentazione accetta un cavo 8 AWG (Ø 3,2mm/0,128") spelato a 15mm/0,6". Se possibile, collegate tutti i componenti allo stesso punto di massa, poiché questa soluzione serve per abbattere la maggior parte dei rumori parassiti che possono insorgere nella riproduzione audio.
4. Applicare un porta fusibile isolato a non più di 20 cm dal morsetto positivo della batteria e collegate su di esso il cavo di alimentazione dopo averne collegata l'altra estremità all'amplificatore.
5. ACCENSIONE: l' AP1 D può essere acceso tramite il terminale Remote In, collegando il terminale all'uscita Rem Out di un' autoradio After Market, o dal cablaggio di rilancio di un amplificatore della linea Prima AP 8.9 bit/ AP 4.9 bit. Il logo sul top del dissipatore si illumina di blu a indicare l'accensione del prodotto. Un lampeggio del logo ROSSO al secondo indica l'intervento della protezione termica 2 lampeggi del logo ROSSO ogni secondo indicano "OVER LOAD" / Anomalia nel cablaggio degli altoparlanti, 4 lampeggi del logo ROSSO ogni secondo indicano l'intervento della protezione "OVER VOLTAGE" causata dalla tensione della batteria maggiore di 16V, accensione del logo ROSSO indica invece un guasto interno del prodotto rivolgersi al servizio tecnico di assistenza tecnico autorizzato.
6. SPK IN: Ingresso analogico monofonico HI LEVEL. Utilizzare il connettore multipolare in dotazione per connettersi ad una sorgente amplificata o ad un amplificatore della linea Prima AP 4.9 bit. Il segnale da applicare deve avere un livello compreso tra 3 e 9 V RMS. La sensibilità d'ingresso dell' AP1 D è regolabile tramite lo switch a tre posizioni "SENSITIVITY" a 3V-6V-9V.
7. PRE IN: Ingressi analogico monofonico basso livello. Utilizzare il connettore multipolare in dotazione per connettersi ad una sorgente amplificata o ad un amplificatore della linea Prima AP 8.9 bit / AP 4.9 bit. Il segnale da applicare deve avere un livello compreso tra 1,5 e 4,5 V RMS. La sensibilità d'ingresso dell' AP1 D è regolabile tramite lo switch a tre posizioni "SENSITIVITY" a 1,5V-3V-4,5V.
8. SPEAKER OUT: terminale di potenza + e - dell'uscita monofonica. La potenza disponibile all'uscita è di 310 W x 1 @ 4 Ohm e di 540 W x 1 @ 2 Ohm.
9. FUSIBILE: Per sostituire il fusibile è necessario estrarlo dalla sede posta in prossimità della morsetteria di alimentazione e rimpiazzarlo con uno di pari valore (30 A).
10. INSTALLAZIONE: fissate i vari componenti alla struttura del veicolo in modo solido e affidabile. Installate nello stesso modo tutte le strutture supplementari realizzate, per assicurare stabilità e sicurezza. Il distacco del fissaggio durante la marcia dell'autovettura può causare grave danno per le persone trasportate e per gli altri veicoli. A fine installazione ricontrollate l'intero cablaggio del sistema e assicuratevi di aver eseguito tutti i collegamenti in maniera corretta.
11. Per un utilizzo corretto dell' AP1 D è indispensabile consultare tutto questo manuale in ogni sua parte.

SAFE SOUND

UTILIZZATE EQUILIBRIO E BUON SENSO NELL'ASCOLTO; RICORDATE CHE PROLUNGATE ESPOSIZIONI AD UN LIVELLO ECCESSIVO DI PRESSIONE ACUSTICA POSSONO PRODURRE DANNI AL VOSTRO UDITO. LA SICUREZZA DURANTE LA GUIDA DEVE RESTARE SEMPRE AL PRIMO POSTO.



Informazioni per lo smaltimento di apparecchiature elettroniche ed elettriche (per i paesi europei che dispongono di sistemi di raccolta separata)

I prodotti contrassegnati con il simbolo del contenitore per rifiuti su ruote barrato da una X non possono essere smaltiti insieme ai normali rifiuti domestici. Questi prodotti elettronici ed elettronici devono essere riciclati presso una struttura adeguata, in grado di trattare i prodotti stessi e i loro componenti. Per conoscere dove e come recapitare tali prodotti nel centro più vicino, contattare l'apposito ufficio comunale. Il riciclaggio e lo smaltimento corretto contribuisce a tutelare l'ambiente e ad evitare effetti dannosi alla salute.

1 PRECAUTIONS

English

Before installing the components, please carefully read all of the instructions contained in this manual. It is advisable to carefully follow the highlighted instructions. Failure to respect these instructions may cause unintentional harm or damage to the components.

SAFETY CONSIDERATIONS

1. Make sure your car has a 12 volt DC negative ground electrical system.
2. Do not install components inside the engine compartment or expose them to water, excessive humidity, dust or dirt.
3. Never run cables outside the vehicle or install the amplifier next to mechanical or electronic devices.
4. Operate the AP1 D only when internal temperature is between 0°C (32°F) and 55°C (131°F). The AP1 D must have a minimum 3 cm (1.5") distance from any structure. There must be good air circulation around the chassis.
5. Make sure the location you chose for the component does not affect the correct functioning of the vehicle's mechanical and electrical devices.
6. Make sure the power cable does not short circuit during installation and connection.
7. Use extreme caution when cutting or drilling the car chassis, checking that there is no electrical wiring or structural elements underneath.
8. Use rubber grommets to protect the wire when running through holes in metal and use proper materials if close to heat-generating devices.
9. Make sure all the cables are properly secured along their entire length. Also, make sure their outer protective jacket is flame resistant and self extinguishing. Secure the connected cables close to the terminal blocks with wire ties or clamps.
10. Pre-plan the configuration of your new AP1 D and the best wiring routes to ease installation. Use high quality cables, connectors and accessories, as you will find in the Audison catalogue.

HOW TO CONNECT THE AP1 D

The following graphics represent the main steps for the AP1 D connections. Its universality and versatility offer endless possibilities and configurations. Specific steps or different procedures may be required in some applications. If you have any questions about configuration or function, please refer to the Advanced Manual that you can find in the CD inside the gift box or contact your Audison dealer or Audison authorized service center for assistance. For its operation and for any other need, please refer to the following pages of this manual.

1. Before installing the AP1 D, turn off the source and all other electronic devices in the audio system to prevent any possible damage.
2. Run a specifically designed power cable with proper diameter (8 AWG, Ø 3.2mm/0.128") from the AP1 D battery.
3. Connect the power cables observing correct polarity. Connect the (-) terminal to the car chassis first, then connect the (+) terminal to the cable coming from the battery. To correctly ground the product (- GROUND) use a fixing point in the vehicle chassis; remove all paint or grease from the metal if necessary, checking with a volt meter that there is continuity between the battery negative terminal (-) and the chosen fixing point. The power connector accepts an 8 AWG (Ø 3.2mm/0.128") 15mm/0.6" peel-off cable. If possible, connect all components to the same ground point; this solution rejects most undesired noise which can be generated during the audio reproduction.
4. Put an insulated fuseholder maximum 20 cm far from the battery positive terminal; connect one end of the power cable to it after connecting its other end to the amplifier.
5. **TURN ON:** the AP8.9bit can be turned on through:
 - Remote In, by connecting the terminal to the Rem Out of an After Market head unit or from the relaunch wiring of an amplifier from the Prima line AP 8.9 bit / AP 4.9 bit. The logo on the top side of the heatsink lights blue, indicating that the product is on. A flashing of the RED logo every second indicates the activation of the thermal protection 2 flashes of the RED logo every second indicate an "OVERLOAD" / Fault in the wiring of the speakers, 4 flashes of the RED logo every second indicate the activation of the "OVERVOLTAGE" protection caused by a battery voltage higher than 16V, the RED logo turning on indicates an internal failure of the product, speak contact the authorized customer service center.
6. **SPK IN:** HI LEVEL monophonic analog input. Use the multipoint connector provided to connect to an amplified source or an amplifier from the Prima line AP 4.9 bit. The signal to be applied must have a level between 3 and 9 V RMS. The input sensitivity of the AP1 D is controlled by the "SENSITIVITY" 3-position switch: 3V-6V-9V.
7. **PRE IN:** Low level monophonic analog input. Use an RCA connector to connect to an audio source or to an amplifier from the "Prima AP bit" line featuring this connection. The signal to be applied must have a level between 1.5 and 4.5 V RMS. The input sensitivity of the AP1 D is controlled by the "SENSITIVITY" 3-position switch: 1.5V-3V-4.5V.
8. **SPEAKER OUT:** power terminal + and - of the monophonic output. The available power at the output is 310 W x 1 @ 4 ohm and 540 W x 1 @ 2 ohm.
9. **FUSE:** to replace the fuse, remove it from its holder located near the power supply terminal block and replace it with another fuse of equal value (30 A).
10. **INSTALLATION:** All components must be solidly fixed to the vehicle structure. Do the same when installing any additional custom structures you may have built. Make sure that your installation is solid and safe. A component coming loose while driving may cause serious damage to the passengers, as well as to other vehicles. When the installation is complete, check the system wiring and verify all connections were performed correctly.
11. For a correct use of the AP1 D, it is essential to consult this manual in its entirety.

SAFE SOUND

USE COMMON SENSE AND PRACTICE SAFE SOUND. PLEASE REMEMBER THAT LONG EXPOSURE TO EXCESSIVELY HIGH SOUND PRESSURE LEVELS MAY DAMAGE YOUR HEARING. SAFETY MUST BE AT THE FOREFRONT WHILE DRIVING.



Information on electrical and electronic equipment waste (for those European countries which organize the separate collection of waste)

Products which are marked with a wheeled bin with an X through it can not be disposed of together with ordinary domestic waste. These electrical and electronic products must be recycled in proper facilities, capable of managing the disposal of these products and components. In order to know where and how to deliver these products to the nearest recycling/disposal site please contact your local municipal office. Recycling and disposing of waste in a proper way contributes to the protection of the environment and to prevent harmful effects on health.

1 PRÉCAUTIONS

Français

Avant d'installer les composants, veuillez lire attentivement toutes les instructions de ce manuel. Il est recommandé de soigneusement suivre les instructions soulignées. Le non respect de ces instructions peut causer un endommagement involontaire des composants.

PRÉCAUTIONS DE SÉCURITÉ

1. Assurez-vous que votre voiture est équipée d'un système électrique terre négatif 12 volt DC.
2. N'installez pas les composants à l'intérieur du compartiment moteur et ne les exposez pas à l'eau, à une humidité excessive, à la poussière ou à la saleté.
3. Ne faites jamais courir de câbles à l'extérieur du véhicule et n'installez pas l'amplificateur à proximité d'appareils mécaniques ou électroniques.
4. Ne faites fonctionner le AP1 D que lorsque la température intérieure est entre 0°C (32°F) et 55°C (131°F) Le AP1 D doit être à une distance minimale de 3 cm (1.5") de toute structure. L'air doit bien circuler autour du châssis.
5. Assurez-vous que l'emplacement choisi pour le composant ne perturbe pas le bon fonctionnement des appareils mécaniques et électroniques du véhicule.
6. Assurez-vous que le câble d'alimentation n'est pas en court-circuit pendant l'installation et le branchement.
7. Soyez extrêmement prudent lorsque vous découpez ou percez le châssis de la voiture et vérifiez qu'il n'y a aucun câble électrique ou pièces d'équipement en dessous.
8. Utilisez des gaines en plastique pour protéger le câble lorsqu'il traverse des trous dans le métal et utilisez les bons matériaux à proximité d'appareils producteurs de chaleur.
9. Assurez-vous que tous les câbles sont convenablement sécurisés sur toute leur longueur. Assurez-vous également que leur gaine protectrice externe est anti-inflammable et auto-extinguible. Sécurisez les câbles connectés à proximité des blocs terminaux avec des serre-câbles ou des bagues.
10. Préparez à l'avance la configuration de votre nouveau AP1 D et les meilleures voies de câblage pour faciliter l'installation. Utilisez des câbles, connecteurs et accessoires de qualité supérieure, tels que ceux figurant dans le catalogue Audison.

COMMENT CONNECTER LE AP1 D

Les schémas suivants montrent les étapes essentielles de la connexion du AP1 D. Son universalité et sa polyvalence offre des possibilités et des configurations infinies. Des étapes spécifiques ou des procédures différentes pourraient être nécessaires pour certaines applications. Si vous avez des questions concernant la configuration ou les fonctions, merci de consulter le Manuel Avancé disponible sur le CD à l'intérieur de la boîte ou contactez votre revendeur Audison ou le service d'assistance agréé Audison. Pour le fonctionnement et pour tout autre besoin, veuillez consulter les pages suivantes de ce manuel.

1. Avant d'installer le AP1 D, éteignez l'unité centrale et tout autre appareil électronique du système audio pour éviter tout risque de dommages.
2. Faites passer un câble d'alimentation spécialement conçu d'un diamètre adéquat (8 AWG, Ø 3,2 mm/0,128") de la batterie AP1 Ds.
3. Branchez les câbles d'alimentation en respectant la polarité. Branchez d'abord la borne (-) au châssis de la voiture, puis connectez la borne (+) du câble de la batterie. Pour mettre correctement le produit à la terre (- TERRE) utilisez un point de fixation sur le châssis du véhicule, enlevez toute trace de peinture ou de graisse du métal si nécessaire, en vérifiant avec un voltmètre qu'il existe une continuité entre la borne négative de la batterie (-) et le point de fixation choisi. Le connecteur d'alimentation supporte un câble détachable 8 AWG (Ø 3,2mm/0,128") 15mm /0,6". Si possible, connectez tous les éléments à un même point de masse, cette solution évite les bruits les plus indésirables, peuvent être produits lors de la reproduction audio.
4. Mettez un support de fusible isolé à 20 cm maximum de la borne positive de la batterie; reliez-y une extrémité du câble d'alimentation après avoir branché l'autre extrémité à l'amplificateur.
5. METTRE EN MARCHÉ: le AP1 D peut être mis en marche par :
- Télécommande, en connectant le terminal à la sortie Rem Out d'une unité de tête 'After Market'; ou du câblage de relance d'un amplificateur de la gamme Prima AP 8.9 bit / AP 4.9 bit. Le logo sur la face supérieure du dissipateur s'allume en bleu, indiquant que le produit est sous tension. Un clignotement du logo ROUGE toutes les secondes indique l'activation de la protection thermique 2 clignotements du logo ROUGE chaque seconde indiquent une "surcharge" / Défaut dans le câblage des haut-parleurs, 4 clignotements du logo ROUGE chaque seconde indiquent l'activation de la protection "SURTENSION" causée par une tension de batterie supérieure à 16V, le logo ROUGE qui s'allume indique une défaillance interne du produit, veuillez contacter le centre de service après-vente agréé.
6. SPK IN: Entrée analogique monophonique HAUT NIVEAU. Utilisez le connecteur multipoint fourni pour connecter une source amplifiée ou un amplificateur de la gamme Prima AP4.9 bit. Le signal qui doit être appliqué doit avoir une valeur comprise entre 3 et 9 V RMS. La sensibilité d'entrée de l'AP1 D est contrôlée par la "SENSIBILITE" de l'interrupteur à 3 positions : 3V-6V-9V.
7. PRE IN: Entrée analogique monophonique bas niveau. Utilisez un raccord RCA pour connecter une source audio ou un amplificateur à partir de la ligne "Prima AP bit" qui comprend cette connexion. Le signal qui doit être appliqué doit avoir un niveau compris entre 1,5 et 4,5 V RMS. La sensibilité d'entrée de l'AP1 D est contrôlée par la "SENSIBILITE" de l'interrupteur à 3 positions : 1.5V-3V-4.5V.
8. SORTIE HAUT-PARLEUR : borne d'alimentation + et - de la sortie monophonique. La puissance disponible en sortie est de 310 W x 1 @ 4ohm et 540 W x 1 @ 2ohm.
9. FUSIBLE: pour remplacer le fusible, retirez-le de son support situé près du bornier d'alimentation et le remplacer par un fusible de valeur égale (30 A).
10. INSTALLATION: Tous les composants doivent être solidement fixés à la structure du véhicule. Faites la même chose lors de l'installation de structures supplémentaires personnalisées que vous avez construites. Assurez-vous que votre installation soit solide et sécurisée. Un élément qui se détache pendant la conduite peut causer de graves dommages aux passagers, ainsi qu'aux autres véhicules. Lorsque l'installation est terminée, vérifiez le câblage du système et vérifiez que toutes les connexions aient été effectuées correctement.
11. Pour une utilisation correcte de l'AP1 D, il est essentiel de consulter ce manuel dans son intégralité.

SURETE DE SON

UTILISER VOTRE PROPRE SENS ET VOTRE PRATIQUE QUE UNE SURETE DE SON. VEUILLEZ VOUS RAPPELER QU'UNE LONGUE EXPOSITION À UN NIVEAU DE PRESSION SONORE TROP ELEVEE PEUT ENDOMMAGER VOTRE SECURITE D'ECOUTE. LA SECURITE DOIT ETRE MISE EN AVANT LORS DE LA CONDUITE.



Informations relatives aux déchets électriques et électroniques (pour les pays européens assurant le tri sélectif des déchets)

Les produits comportant un logo composé d'une poubelle barrée d'une croix doivent être éliminés séparément des ordures ménagères. Ces produits utilisent des composants électriques ou électroniques qui doivent être recyclés par la déchetterie communale ou un centre de recyclage capables de traiter ces produits et composants. Nous vous invitons à contacter votre mairie afin de savoir comment amener ces produits dans le centre de recyclage le plus proche de votre domicile. Le recyclage et une mise au rebut adaptée contribuent à la préservation de l'environnement et à la prévention contre tout effet nocif pour la santé.

1 PRECAUCIONES

Español

Antes de instalar los componentes, lea atentamente todas las instrucciones contenidas en este manual. Es recomendable seguir atentamente las instrucciones remarcaadas. No respetar estas instrucciones puede provocar daños no deseados o dañar los componentes.

CONSIDERACIONES DE SEGURIDAD

1. Asegúrese de que su coche tenga un sistema eléctrico de tierra negativa CC de 12 voltios.
2. No instale componentes en el compartimiento del motor ni los exponga al agua, humedad excesiva, polvo o suciedad.
3. No pase nunca cables por el exterior del vehículo ni instale el amplificador cerca de dispositivos mecánicos o electrónicos.
4. Use el AP1 D solamente cuando la temperatura interior se encuentre entre 0°C (32°F) y 55°C (131°F). Este procesador debe tener una distancia mínima de 3 cm (1.5") de cualquier estructura. Debe existir una buena circulación de aire alrededor del chasis.
5. Asegúrese de que la ubicación que elija para el componente no afecte al correcto funcionamiento de los dispositivos mecánicos y eléctricos del vehículo.
6. Asegúrese de que el cable de alimentación no se cortocircuite durante la instalación y conexión.
7. Tenga mucho cuidado cuando corte o taladre el chasis del coche, compruebe que no haya cableado eléctrico ni elementos estructurales debajo.
8. Use ojalas de goma para proteger el cable cuando lo pase por agujeros en el metal, y use los materiales adecuados cerca de dispositivos que generen calor.
9. Asegúrese de que todos los cables estén correctamente asegurados en toda su longitud. Asegúrese igualmente de que la cubierta protectora de los mismos sea resistente a las llamas y se apague solo. Asegure los cables conectados cerca de los bloques terminales con amarras o abrazaderas.
10. Planifique anticipadamente la configuración de su AP1 D y la mejor ruta de cableado para facilitar la instalación. Use cables, conectores y accesorios de alta calidad, como los que encontrará en el catálogo Audison.

CÓMO CONECTAR EL AP1 D

Las imágenes siguientes representan los principales pasos para las conexiones del AP1 D. Su universalidad y versatilidad ofrecen infinitas posibilidades y configuraciones. Pueden necesitar algunos pasos diferentes o procedimientos distintos en algunas aplicaciones. Si tiene alguna duda sobre la configuración o las funciones, consulte el Manual Avanzado que se encuentra en el CD incluido en la caja o póngase en contacto con su proveedor Audison o servicio de asistencia autorizado. Para utilizar la unidad y en caso de duda, por favor, consulte las siguientes páginas de este manual.

1. Antes de instalar el AP1 D, apague la fuente y otros dispositivos electrónicos del sistema de audio para evitar posibles daños.
2. Conecte un cable de alimentación especialmente diseñado a la batería del AP1 D que tenga el diámetro adecuado (8 AWG, Ø 3,2 mm/0,128").
3. Conecte los cables de alimentación respetando la polaridad correcta. Conecte primero el terminal (-) al chasis del coche; luego, conecte el terminal (+) al cable que viene de la batería. Para conectar correctamente el producto a la toma a tierra (- TIERRA), use un punto de fijación en el chasis del vehículo. Quite toda la pintura o el aceite del metal si es necesario, comprobando con un voltímetro que haya continuidad entre el terminal negativo (-) de la batería y el punto de fijación elegido. El conector de alimentación acepta un cable pelado de 8 AWG (Ø 3,2 mm/0,128") 15 mm/0,6". Si es posible, conecte todos los componentes al mismo punto de toma a tierra para evitar la mayor parte del ruido no deseado que se puede generar durante la reproducción del audio.
4. Coloque un portafusibles aislado a 20 cm del terminal positivo de la batería. Conecte un extremo del cable de alimentación a la batería después de conectar el otro extremo al amplificador.
5. ENCENDIDO: el AP1 D se puede encender a través de:
 - Entrada remota, conectando el terminal a salida remota de una unidad de cabezal postventa; o desde el cableado de relanzamiento de un amplificador desde la línea Prima AP 8.9 bit / AP 4.9 bits.
 Si el logotipo en la parte superior de las luces del disipador de calor está azul, el producto estará encendido. Un parpadeo del logotipo en ROJO cada segundo indica la activación de la protección térmica. 2 parpadeos del logotipo en ROJO cada segundo indican una condición de "SOBRECARGA" / Fallo en el cableado de los altavoces. 4 parpadeos del logotipo en ROJO cada segundo indican la activación de la protección anti- "EXCESO DE VOLTAJE" causada por un voltaje de la batería superior a 16V el logotipo encendido en ROJO indica un fallo interno del producto, por favor póngase en contacto con el centro de servicio técnico autorizado.
6. EN ALTAVOZ: Entrada analógica monofónica de ALTO NIVEL Utilice el conector multipunto incluido para conectar a una fuente amplificada o un amplificador desde la línea Prima AP 4.9 bits. La señal aplicada debe tener un nivel de entre 3 y 9 V RMS. La sensibilidad de entrada del AP1 D se controla por medio del interruptor de 3 posiciones "SENSIBILIDAD": 3V-6V-9V.
7. EN PRE: Entrada analógica monofónica de bajo nivel. Utilice un conector RCA para conectar a una fuente amplificada o un amplificador desde la línea "Prima AP bit" que incluya esta conexión. La señal aplicada debe tener un nivel de entre 1,5 y 4,5 V RMS. La sensibilidad de entrada del AP1 D se controla por medio del interruptor de 3 posiciones "SENSIBILIDAD": 1.5V-3V-4.5V.
8. SALIDA ALTAVOZ: terminal de alimentación + y - de la salida monofónica. La potencia disponible en la salida es de 310 W x 1 a 4 ohmios y 540 W x 1 a 2 ohmios.
9. FUSIBLE: para sustituirlo, retirelo del portafusibles situado junto a la terminal de sistema de alimentación y reemplazelo con otro fusible de igual amperaje (30 A).
10. INSTALACIÓN: Todos los componentes deben estar bien fijados a la estructura del vehículo. Haga lo mismo cuando instale cualquier estructura adicional que pueda haber construido. Asegúrese de que su instalación sea sólida y segura. Si un componente se suelta mientras se conduce podría causar serios daños a los pasajeros, así como a otros vehículos. Cuando la instalación esté terminada, compruebe el cableado y verifique que todas las conexiones se realizaron correctamente.
11. Para un correcto uso de la AP1 D, es esencial consultar este manual en su totalidad.

SONIDO SEGURO

UTILICE EL SENTIDO COMÚN Y PRACTIQUE EL SONIDO SEGURO. RECUERDE QUE UNA EXPOSICIÓN PROLONGADA A NIVELES DE PRESIÓN SONORA EXCESIVAMENTE ELEVADOS PUEDE DAÑAR SU OÍDO. LA SEGURIDAD DEBE ESTAR ANTE TODO DURANTE LA CONDUCCIÓN.

Información sobre la eliminación de aparatos electrónicos y eléctricos (para los países europeos que han constituido sistemas de gestión separada de residuos)



Los productos que llevan el símbolo del cubo de basura tachado no pueden ser eliminados junto con los residuos domésticos normales. Estos productos electrónicos y eléctricos deben ser eliminados en instalaciones adecuadas, capaces de gestionar la eliminación de estos productos y componentes. Para saber dónde y cómo entregar estos productos al centro de reciclaje/eliminación más cercano, contacte con su oficina municipal. El reciclaje y la eliminación de residuos de la forma adecuada contribuyen a la protección del medio ambiente y a evitar efectos dañinos en la salud.

1 SICHERHEITSVORKEHRUNGEN

Deutsch

Vor Installation der Komponenten lesen Sie bitte die Bedienungsanleitung aufmerksam durch und befolgen die Anleitungen. Nichtbeachtung kann zu Verletzung oder Beschädigung der Komponenten führen.

SICHERHEITSHINWEISE

1. Stellen Sie sicher, dass Ihr Auto eine elektrische Anlage mit 12 V DC und negativer Masse hat.
2. Installieren Sie keine Komponenten im Motorraum und setzen Sie sie nicht Wasser, hoher Feuchtigkeit, Staub oder Schmutz aus.
3. Führen Sie niemals Kabel außen am Fahrzeug entlang und montieren Sie den Verstärker nicht in der Nähe von mechanischen oder elektronischen Geräten.
4. Benutzen Sie den AP1 D nur, wenn die Innentemperatur zwischen 0°C (32°F) und 55°C (131°F) liegt. Dieser AP1 D muss einen Mindestabstand von 3 cm (1.5") von allen anderen Teilen haben. Es muss eine gute Luftzirkulation um das Gehäuse herum bestehen.
5. Stellen Sie sicher, dass der von Ihnen gewählte Einbaurot nicht die korrekte Funktion der mechanischen und elektrischen Bauteile des Fahrzeugs beeinträchtigt.
6. Achten Sie darauf, dass das Spannungsversorgungskabel bei der Installation und während dem Anschluss keinen Kurzschluss hervorruft.
7. Achten Sie besonders darauf, wenn Sie in den Fahrzeugrahmen schneiden oder bohren, dass sich darunter keine elektrischen Kabel oder tragenden Elemente befinden.
8. Verwenden Sie Gummidurchführungen, um die Kabel zu schützen, wenn sie durch Öffnungen im Metall geführt werden und verwenden Sie geeignete Materialien in der Nähe von Wärmequellen.
9. Achten Sie darauf, dass alle Kabel gut auf der gesamten Länge gesichert sind. Achten Sie auch darauf, dass der äußere Mantel feuerbeständig und selbstlöschend ist. Sichern Sie die angeschlossenen Kabel in der Nähe der Anschlussklemmen mit Kabelbindern oder Klammern.
10. Fertigen Sie zunächst einen Plan der Konfiguration des neuen AP1 D und der besten Kabelwege für die Vereinfachung der Installation an. Verwenden Sie qualitativ hochwertige Kabel, Stecker und Zubehöerteile, wie sie beispielsweise im Audison Verbindungskatalog zu finden sind.

ANSCHLIEßEN DES AP1 D

Die folgenden Abbildungen zeigen die Hauptschritte für den Anschluss des AP1 D. Seine universelle Einsatzbarkeit und seine Vielseitigkeit bieten unendliche Möglichkeiten bei der Konfiguration. Spezifische Schritte oder unterschiedliche Verfahren können bei einigen Anwendungsmöglichkeiten erforderlich sein. Wenn Sie Fragen zu Konfiguration oder Funktion haben, lesen Sie bitte die Erweiterte Bedienungsanleitung, die sich CD in der Verpackung befindet oder kontaktieren Sie Ihren Audio-Händler oder das autorisierte Audison-Service-Center für weitere Hilfe. Für die Nutzung und bei Bedarf bitte die folgenden Seiten des Handbuchs beachten.

1. Vor der Installation des AP1 D, schalten Sie die Spannungsversorgung und alle anderen elektronischen Geräte im Audio-System aus, um mögliche Schäden zu vermeiden.
2. Leiten Sie ein speziell entworfenenes Netzkabel mit dem richtigen Durchmesser (8 AWG, Ø 3,2 mm/0,128") von der Batterie des AP1 D her.
3. Schließen Sie das Netzkabel unter Beachtung der korrekten Polarität an. Schließen Sie zuerst die Minusklemme (-) an das Fahrzeugchassis an und dann die Plusklemme (+) an das Kabel von der Batterie an. Verwenden Sie für korrekte Erdung (- GROUND) einen Befestigungspunkt am Fahrzeugchassis; entfernen Sie erforderlichenfalls Farbe oder Fett vom Metall, und überprüfen Sie mit einem Voltmeter auf Leitfähigkeit zwischen der Minusklemme (-) der Batterie und dem gewählten Befestigungspunkt. Der Stromversorgungsanschluss akzeptiert ein 8 AWG (Ø 3,2 mm/0,128") 15 mm/0,6" Abziehkabel. Schließen Sie möglichst alle Komponenten an denselben Erdungspunkt; diese Lösung beseitigt die meisten unerwünschten Störungen, die bei der Audiowiedergabe auftreten können.
4. Bringen Sie einen isolierten Sicherungshalter maximal 20 cm von der Batterie entfernt an; schließen Sie ein Ende des Stromkabels daran an, nachdem Sie das andere Ende an den Verstärker angeschlossen haben.
5. **TURN ON:** das AP 9bit kann eingeschaltet werden durch:
 - Remote In, durch Anschluss der Klemme an Rem Out einer Sekundärmarkt-Haupteinheit, oder von der Relaunch-Schaltung eines Verstärkers der Prima-Leitung AP 8.9 bit/ AP 4.9 bit.
 Das Logo an der Oberseite des Kühlkörpers leuchtet blau, um anzuzeigen, dass das Produkt eingeschaltet ist. Blinkt das ROTE Logo bedeutet dies, dass die Wärmeschutzaktivierung 2-maliges Aufblinken des ROTEN Logo pro Sekunde bedeutet "ÜBERLAST" / Fehler in der Verbelung der Lautsprecher, 4-maliges Aufblinken des ROTEN Logo pro Sekunde Aktivierung des "ÜBERSPANNUNGS"-Schutz aufgrund einer Batteriespannung über 16V, leuchtet das ROTE Logo auf, wird ein interner Produktausfall angezeigt. Bitte kontaktieren Sie ein autorisiertes Kundencenter.
6. **LAUTSPRECHER EINGANG:** HI-LEVEL monofoner Analogeingang. Verwenden Sie den mitgelieferten Vierfachstecker, um eine verstärkte Quelle oder einen Verstärker der Prima-Leitung AP 4.9 bit anzuschließen. Das zu verwendende Signal muss zwischen 3 und 9 V RMS liegen. Die Eingangsempfindlichkeit des AP1 D wird durch den 3-Positionen-Schalter "EMPFINDLICHKEIT" geregelt: 3V-6V-9V.
7. **VOREINGANG:** Niedriglevel monofoner Analogeingang. Verwenden Sie einen RCA-Stecker, um eine verstärkte Quelle oder einen Verstärker via „Prima AP bit“-Leitung, die diese Verbindung unterstützt, anzuschließen. Das zu verwendende Signal muss zwischen 1,5 und 4,5 V RMS liegen. Die Eingangsempfindlichkeit des AP1 D wird durch den 3-Positionen-Schalter "EMPFINDLICHKEIT" geregelt: 1.5V-3V-4.5V.
8. **LAUTSPRECHER AUSGANG:** Einspeiseklemme + und - des monofonen Ausgangs. Die verfügbare Leistung am Ausgang liegt bei 310 W x 1 @ 4 Ohm und 540 W x 1 @ 2 Ohm.
9. **SICHERUNG:** Entfernen Sie zum Ersetzen der Sicherung die Sicherung aus dem Halter in der Nähe des Klemmenblocks der Stromversorgung und ersetzen Sie sie durch eine Sicherung mit dem gleichen Wert (30 A).
10. **INSTALLATION:** Alle Komponenten müssen fest an die Fahrzeugstruktur angeschlossen werden. Verfahren Sie auf die gleiche Weise, wenn Sie zusätzliche selbstbaugete Strukturen installieren. Stellen Sie sicher, dass Ihre Installation solide und sicher ist. Eine sich während der Fahrt lösende Komponente kann die Passagiere schwer verletzen oder andere Fahrzeuge beschädigen. Überprüfen Sie nach abgeschlossener Installation die Systemverdrahtung und bestätigen Sie, dass alle Anschlüsse korrekt durchgeführt worden sind.
11. Für eine korrekte Nutzung des AP1 D ist die Lektüre des gesamten Handbuchs erforderlich.

SICHERER SOUND

BENUTZEN SIE GESUNDEN MENSCHENVÉRSTAND FÜR SICHEREN SOUND. DENKEN SIE DARAN, DASS HOHER SCHALLDRUCK ÜBER EINEN LÄNGEREN ZEITRAUM ZU GEHÖRSCHÄDEN FÜHREN KANN. BEIM FAHREN KOMMT DIE SICHERHEIT ZUERST.

Information zu Elektro- und Elektronikgeräten (gültig für die europäischen Länder, die eine Abfalltrennung durchführen).



Produkte, die mit einem durchgestrichenen Mülltonnensymbol gekennzeichnet sind, dürfen nicht mit dem normalen Hausmüll entsorgt werden. Diese elektrischen und elektronischen Produkte müssen in geeigneten Einrichtungen, die für die fachgerechte Entsorgung dieser Produkte und Komponenten qualifiziert sind, wieder verwertet werden. Wenn Sie sich bitte an Ihr örtliches Gemeindefamt, um zu erfahren, wo die nächstgelegene Einrichtung für Recycling oder Entsorgung ist und wie diese Produkte dort abgegeben werden können. Die korrekte Wiederverwertung und Entsorgung von Abfall leistet einen Beitrag zum Umweltschutz und beugt Gesundheitsschäden vor.

1 注意事项

中文

在部件安装之前，请认真阅读本手册中的所有操作指南。我们建议您严格遵守守本手册中特别提示的各项指南，否则可能导致意外人身伤害或部件受损。

安全须知

1. 请确保您的车辆配有12V 直流负极接地电气系统。
2. 请勿在发动机舱内安装任何部件，或将部件暴露于水、潮气、灰尘或污垢中。
3. 电缆布线不得超出车辆之外，或切勿将扩音器靠近其他机械或电子设备安装。
4. 请在0°C (32°F)至55°C (131°F)温度下操作AP1 D。AP1 D必须保持和任何其他结构至少3里面 (1.5英尺) 距离。底盘周围必须通风良好。
5. 请确保您所选择的安装位置不会影响车辆本身的任何机械或电气设备的正常运行。
6. 请确保在安装在连接过程中电源线不会短路。
7. 在车辆底盘上钻孔或切割时，务必十分小心，以确保底盘下方没有车辆的电气线路或结构元件。
8. 在金属上穿孔布线时，请使用橡胶圈保护电缆，靠近发热装置时，请使用合适的保护材料。
9. 请确保每条电源线的固定良好，并具有足够阻燃的耐火外皮。使用尼龙扎带或线夹将已连接的电缆固定在接线盒附近。
10. 为了简化AP1 D的安装过程并使布线最优化，请事先准备一个安装布局方案。请使用Audison 产品目录中推荐的优质电缆、连接件及配件。

AP1 D 安装步骤

连接AP1 D的主要步骤如下图所示。AP1 D具有通用性和多功能性特点，能满足种用途和配置需要。对于某些运用，可能要求特定的或不同的安装方案。若有任何疑问或配置或功能方面的疑问，请查阅包装盒中CD内的高级操作说明书，或联系Audison 经销商或Audison授权服务中心寻求帮助。有关其操作或任何其它需要，请参阅本手册的后面几页。

1. 安装AP1 D之前，关闭音频系统的信号源及所有其他电子设备以免发生干扰。
2. 从AP1 D电池上接出一条具有适当直径(美国规格8 AWG, Ø 3.2毫米/0.128英寸)的专用电源线。如果使用厂商提供的电缆连接，请查阅高级手册中的具体章节。
3. 连接电源线时要注意正确的极性。将负极(-)极端子接到汽车底盘上，然后将(+)-极端子连接到来自电池的电缆上。使用车辆底盘上的固定点将设备正确接地(-地线)；如有必要，清除金属上的所有油漆或油脂，使用电压表检查蓄电池负极(-)和选定的固定点之间的连续性。电源连接器接美国电视8 AWG (Ø 3.2毫米/0.128英寸) 15毫米/0.6英尺的剥皮电缆。如果可能的话，将所有组件都连接到一个接地点上；这个解决方案可以杜绝大部分音频播放时产生的恼人噪音。
4. 将一个最大20厘米的绝缘保险丝座置放在远离电池正极端的地方；在将电源线连接到放大器上后，将其另一端连接到保险丝座上。
5. 开机：AP1 D bit可以用以下方式开机：
 - Remote In (远程接入)，通过将线端连接到售后市场放大器设备的远程输出端上；或者从Prima系列 AP 8.9 bit/ AP 4.9 bit上重新布线，连接一台放大器。散热器顶端的商标亮起蓝色，表明该产品已开机。红色标志每秒闪烁一次，表示 过热保护已启动；红色标志每秒闪烁2次，表示扬声器的布线存在“过载”故障；红色标志每秒闪烁4次，表示由于电池电压超过16伏，已启动“过电压”保护；红色标志亮起则表示该产品内部存在故障，请联系授权的客户服务中心。
6. SPK IN (扬声器输入)：高电平单声道模拟输入。请使用 随机提供的多点连接器连接一台源放大器或Prima系列AP 4.9 bit的放大器。所使用的信号电平必须介于3 和 4 伏 RMS之间。AP 1D的输入灵敏度由一个“SENSITIVITY (灵敏度)”三位开关控制：3V-6V-9V。
7. PRE IN (前置输入)：低电平单声道模拟输入。使用RCA连接器将配备这一连接的“Prima AP bit”系列连接到一个音频源或放大器上。所使用的信号电平必须介于1.5 和4.5 伏 RMS之间。AP 1D的输入灵敏度由一个“SENSITIVITY (灵敏度)”三位开关控制：1.5V-3V-4.5V。
8. SPEAKER OUT (扬声器输出)：单声道输出的电源端子+ 和 -。输出的可用功率为 310 瓦 x 1 @ 4 欧姆和 640 瓦 x 1 @ 2 欧姆。
9. 保险丝：如要更换保险丝，需要将其从靠近电源接线盒的座子中取出，然后替换一个同等值的保险丝 (30安培)。
10. 安装：所有组件都必须紧固到车辆架构上。在安装任何可能组装的额外定制结构时也要这么做。确保安装的牢固和安全。行驶时如有一个组件出现松动都可能对乘坐其它车辆造成严重损害。安装完成后，请检查系统布线，核实所有的连接都正确无误。
11. 正确使用AP 1D，必须参阅本手册的全部内容。

安全音量

请根据常识和习惯选择安全音量。切记：长期在高音量水平下收听，会对您的听力造成伤害。安全是驾驶汽车的第一要素。



废弃电子产品回收设备单 (针对实行垃圾分类收集的地区)

产品上带有打叉 (X) 带轮垃圾标识的不得混入一般生活垃圾处理。此类电子产品必须在能处理这种产品和部件的适当装置内回收。关于如何将这些产品送至最近的回收和处理，请联系当地市政机构。垃圾的恰当回收和处理有利于保护环境和防止对人类健康构成伤害。

1 МЕРЫ ПРЕДОСТОРОЖНОСТИ

Перед установкой компонентов, пожалуйста, прочтите внимательно все инструкции в данном руководстве. В особенности рекомендуется точно следовать выделенным указаниям. В противном случае может случиться непреднамеренное повреждение компонентов.

МЕРЫ БЕЗОПАСНОСТИ

1. Убедитесь в том, что автомобиль оснащен системой электрооборудования с рабочим напряжением 12 Вольт постоянного тока и заземлением отрицательного полюса.
2. Не устанавливайте компоненты в моторном отсеке и не подвергайте их воздействию воды, избыточной влаги, пыли или грязи.
3. Запрещено прокладывать кабели снаружи автомобиля или устанавливать их вблизи механических или электрических устройств.
4. Используйте AP1 D только в том случае, если внутренняя температура находится в диапазоне от 0°C до 55°C. Данный AP1 D должен располагаться на расстоянии минимум 3 см от любых конструкций. В области вокруг шасси должна быть обеспечена хорошая циркуляция воздуха.
5. Убедитесь в том, что выбранное местоположение не позволит компоненту воздействовать на функционирующие механические и электронные устройства автомобиля.
6. Удостоверьтесь, что при установке и подключении в силовом кабеле не возникло короткого замыкания.
7. Будьте предельно внимательны при вырезании и сверлении отверстий в шасси автомобиля и проверяйте, чтобы под данной областью не было электропроводки или элементов конструкции.
8. Используйте резиневые втулки для защиты провода при прокладке данных через отверстия в металле, а также используйте надлежащие материалы, если проводка проходит вблизи тепловыделяющих устройств.
9. Убедитесь в том, что все кабели надежно закреплены по всей длине. Кроме того, удостоверьтесь, что их внешняя защитная оболочка выполнена из огнестойкого и не поддающегося горению материала. Закрепите подороженные кабели вблизи клеммных колодок при помощи кабельных стяжек или зажимов.
10. Для облегчения установки спланируйте заранее конфигурацию нового AP1 D и выберите наилучший маршрут прокладки кабелей. Используйте кабели, соединители и аксессуары высокого качества, такие, как представленные в каталоге Audison.

КАК ПОДКЛЮЧИТЬ УСТРОЙСТВО AP1 D

На следующих иллюстрациях показаны основные этапы подключения AP1 D. Универсальность и многофункциональность данного устройства обеспечивает бесконечные возможности и множество конфигураций. Для некоторых способов применения потребуется выполнить особые шаги или специальные операции. При возникновении любых вопросов, касающихся конфигурации или функций, рекомендуется обращаться к Полному руководству, которое находится на CD-диске в подарочной коробке, либо связаться с местным дилером Audison или официальным сервисным центром Audison для получения поддержки. По окончании работы прибора и/или любым другим вопросам следует обращаться к следующим страницам данного руководства.

1. Перед установкой источника питания и все остальные электрические устройства аудиосистемы для предотвращения возможных повреждений.
2. От аккумулятора AP1 D проложите специально предназначенный для этого силовой кабель надлежащего диаметра (8 AWG, 0,32 мм/0,128 дюйма).
3. Подключайте силовые кабели, соблюдая полярность. Сначала подключите клемму (-) к раме автомобиля, затем подключите клемму (+) к кабелю, идущему от аккумулятора. Для правильного заземления устройства (- GROUND) используйте точку крепления на шасси автомобиля, при необходимости удалите всю краску и только с металла, провяря с помощью вольтметра неразрывность цепи между отрицательной клеммой (-) и выбранной точкой крепления. Допускается порезка кабеля 8 AWG (0,32 мм/0,128 дюйма) для силового разъема до 15 мм/0,6 дюйма. При возможности подключайте все компоненты к одной точке заземления, такое решение позволит избежать большинства ненужных шумов, которые могут появляться при воспроизведении аудио.
4. Установите изолированный патрон предохранителя максимум в 20 см от положительной клеммы аккумулятора; подключите один из концов силового кабеля к патрону после соединения другого конца с усилителем.
5. TURN ON (активация). Устройство AP1 D можно включить следующим образом:
 - Remote IN (дистанционный), подключив клемму к выводу Rem OUT стереосистемы, приобретенной отдельно; или от проводов повторного запуска усилителя с основной линии AP 8.9 бит/ AP 4.9 бит.
 - Логотип на верхней части теплового подвесивается синим цветом, указывая на то, что прибор включился. Мигание КРАСНОГО логотипа раз в секунду указывает на активацию тепловой защиты, 2 мигания КРАСНОГО логотипа в секунду указывает на «ПЕРЕГРУЗКУ»/«Нестабильность» в проводке динамиков, 4 мигания КРАСНОГО логотипа в секунду указывает на активацию защиты от «ПЕРЕНАПРЯЖЕНИЯ» вызванного превышения напряжения аккумулятора 16 В, включение КРАСНОГО логотипа указывает на внутреннюю неисправность изделия, просим обратиться в уполномоченный центр обслуживания клиентов.
6. SPK IN (вход динамиков): Монофонический аналоговый вход BbCOKOГО УРОВНЯ. Используйте поставляемый в комплекте многоконтактный соединитель для подключения к источнику усилителя или усилителю от основной линии AP 4.9 бит. Применяемый сигнал должен быть на уровне от 3 до 9 В (среднеквадратичное значение). Входная чувствительность AP1 D управляет с помощью 3-позиционного переключателя «ЧУВСТВИТЕЛЬНОСТИ»: 3 В - 6 В - 9 В.
7. PRE IN: монофонический аналоговый вход низкого уровня. Используйте соединитель RCA для подключения к источнику звука или к усилителю от линии «Prima AP bit» этого соединения. Применяемый сигнал должен быть на уровне от 1,5 до 4,5 В (среднеквадратичное значение). Входная чувствительность AP1 D управляет с помощью 3-позиционного переключателя «ЧУВСТВИТЕЛЬНОСТИ»: 1,5 В - 3 В - 4,5 В.
8. SPEAKER OUT (выход на динамики): разъем питания + и - монофонического выхода. Доступная выходная мощность составляет 310 Вт x 1 при 4 Ом и 540 Вт x 1 при 2 Ом.
9. FUSE (Предохранитель): для замены вышестоящего предохранителя из патрона, расположенного рядом с клеммой колодки питания и замените его на предохранитель такого же номинала (30 А).
10. INSTALLATION (Установка): Все компоненты должны быть надежно закреплены на конструкции автомобиля. Соблюдайте это требование и при установке других конструкций, которые вы, возможно, изготовите самостоятельно. Проверьте, чтобы ваша установка была надежно и безопасно закреплена. Ослабленное крепление компонента может привести к серьезной травме пассажиров, а также другим транспортным средствам. По завершении установки проверьте проводку системы и еще раз убедитесь в правильности выполнения всех соединений.
11. Для правильной эксплуатации AP1 D необходимо обратиться к данному руководству в полном объеме.

БЕЗОПАСНЫЙ ЗВУК

РУКОВОДСТВОСТЬЕЗЬ ЗДРАВЬЕМ СМЫСЛОМ И ПРАКТИКЕ БЕЗОПАСНЫЙ ЗВУК. ПОМНИТЕ, ЧТО ПОДВЕРГАЕТ ДЛИТЕЛЬНОМУ ВОЗДЕЙСТВИЮ СЛИШКОМ ВЫСОКОГО УРОВНЯ ЗВУКА, ВЫ МОЖЕТЕ ПОВРЕДИТЬ ВАШ СЛУХ. БЕЗОПАСНОСТЬ ВО ВРЕМЯ ВОЖДЕНИЯ АВТОМОБИЛЯ - ПРЕЖДЕ ВСЕГО.



Информация об утилизации электрического и электронного оборудования (для европейских стран, в которых организован раздельный сбор отходов)

Продукты с маркировкой "перечеркнутый крест-накрест мусорный контейнер на колесах" не допускается выбрасывать вместе с обычными бытовыми отходами. Эти электрические и электронные продукты должны быть утилизированы в специальных приемных пунктах, оснащенных средствами постоянной переработки таких продуктов и компонентов. Для получения информации о местоположении ближайшего приемного пункта утилизации/переработки отходов и правилах доставки отходов в этот пункт, пожалуйста, обратитесь в местное муниципальное управление. Повторная переработка и правильная утилизация отходов способствуют защите окружающей среды и предотвращают вредные воздействия на здоровье.

العربية

1 الاحتياطات

قبل تحميل المكونات، من فضلك اقرأ بعناية كل التعليمات المخفية في هذا الكتيب، بوصى بتاييح التعليمات المؤكدة عنياً. الفصل في التاييح التعليمات قد يودي إلى ضرر غير مقصود أو تلف تلك المكونات.

اعتبارات السلامة.

1. تأكد من أن سياركه تحتوي على نظام كهربائي أرحس سالب بقوة 12 فولت تقارب مستمر.
2. لا تقم بتوكيب المكونات داخل حجرة المحرك وخطب بلمسها الماء أو الرطوبة الشديدة أو الغبار أو الأتربة.
3. لا تُحرّك الكتلان من السيارة ولا تُلمّص وتتبع بمحور أجهزة ميكانيكية أو الكترينية.
4. قم بمتشغيل بت API لا عندما تكون الحرارة الداخلية مسفر درجة سيليزوس (32 درجة فهرنهايت) مع 55 درجة سيليزوس (131 درجة فهرنهايت). تأكد من هذا المكونه أثناء بعد مسافة 3 سم (1.5 بوصة) عن أي جسم، وإلا قد تكون هناك تهوية جيدة حول الهيكل المصنوع للسيراميك.
5. تأكد من أن المكان الذي اخترته للمكونات لا يؤثر على التشغيل الطبيعي للأجهزة السيارة الميكانيكية والكهربائية.
6. تأكد من أن كل الطاقة لا يتعرض لفصل كهربائي أثناء التثبيت والتوصيل.
7. توخ الحد الأقصى لشدّة دفع قطع الهياكل المصنوع للسيارة أو ثقوب وجود أسلاك كهربائية أو عناصر توكيبية أسفله.
8. استخدم الطعنان الاستبكية لدمجية لمثلك أثناء العمل عبر الصفحات الموجودة باللصق واستخدام المواد المصنعية إذا كنت تعمل بالقرب من مصادر لموجدة للحرارة.
9. تأكد من تأمين كافة الكليات بدقة على أساس الوصل، وتأكد أيضاً من أن الغلاف الخارجي لها مغروم للهب وذاتي الإلخام، قم بتأمين الكليات المتمسكة بالقرب من العواقر الطرفية باستخدام واطئ أسلاك أو مشابه.
10. ابدل من التغطيت المسبق للهيئة وحدة بت API D الجيدة واتخذ أفضل التعاهلت للأسلاك من أجل سهولة التوكيب، استخدم كليات عالية الجودة وموصلات وملحقات مستنزة على النحو المبين في دليل توصيل Audison.

API D توصيل بت

تمثل الأسلاك الرسومية التالية الخطوات الرئيسية لتوصيلات ونظراً لما تتمتع به من عالمية وتوافق في الاستخدام توفر الكليات وتوكرات لا حصر لها. وقد تكون هناك حاجة لتخطات محددة أو إجراءات مختلفة مع بعض التطبيقات. إذا كانت لديك أية استفسارات بشأن التهيئة أو الوظائف، فنرجاء مراجعة "النيل المتقدم" الذي يمكنك العثور عليه بالاسطوانة المدمجة الموجودة داخل صندوق المنتج أو اتصل بموزع Audison أو مركز خدمة العملاء للحصول على معلومات بشأن تشغيلة أو أي أمر آخر، نرجي الرجوع إلى الصفحات التالية من هذا الدليل.

1. قبل تثبيت بت API D باليقف المصدر وكافة الأجهزة الكترينية الأخرى في النظام الصوتي لتمع وفل قطع فيما.
2. قم بمتشغيل كل طاقة مخصص خصيصاً لعطّر مناسب (Ø 3.2 أو AWG: Ø 3.0) من بطارية بت API D.
3. قم بتوكيب توصيل الطاقة مع مرارة التغطية الصحيحة. قم بتوصيل طرف (+) سالبية السيارة أولاً، ثم وصل الطرف (+) بكللك القادم من البطارية (شكل 1). لتقوم بتأريض المنتج بشكل صحيح (- أرضي)، استخدم نقطة تثبيت في شاسيه المركبة؛ قم بإزالة كافة التلاءم والشحم من المعن حسب الضرورة، تحقق باستخدام مقاييس التغطية من وجود اتصال بين الطرف السالب بالبطارية (-) ونقطة التثبيت التي تم اختيارها، اقبل موصل الطاقة كتلك Ø 3.2 أو AWG Ø 3.8) مع استخدام (Ø 3.2 أو AWG Ø 3.8) من أجل تأمين، قم بتوصيل قمع المكونات بقطعة الأرضي نفسها، يمنع هذا الامل معطلم الضوضاء غير المرغوب فيها والتي يمكن أن تولد خلال اشتماعة الصوت.
4. ضعب حامل مضمهر مبروز. على بعد 20 سم كحد أقصى من طرف البطارية الموجبة؛ وقم بتوصيل أحد طرفي كل الطاقة به بعد توصيل طرفه الأخر بمكبر الصوت.
5. التشتيت؛ على تشغلت بت API D عن طريق:
 - التشغلت الأتقني عن بعد، من خلال توصيل الطرف الخارج للتشغلت عن بعد بوحدة أثير المؤامرة أو بالسوق (شكل 11)؛
 - والصفحات الخاصة بشبكة أسلاك إعادة التوكيب لمكبر الصوت من طراز **Prima line** بتزد 8.9 بت AP 4.9 بت، AP، ويضم العنصر المبروز على الجانب الختري للبطاعة الحرارية باللون الأزرق مشيراً إلى تشغلت الجهاز. إذا تم تشغلت الجهاز.
- يوصى التشتت الأمر **الأسلاك** كل كالمية مما يتروى إلى تنشيط نظام الحماية الحرارية وتؤمن مرتين كل كالمية فيشير إلى وجود "التحميل زائد" / ضلل في توصيلات أسلاك مكبرات الصوت، كما ويؤمن 4 مرات كل كالمية فيشير إلى تشغلت نظام الحماية من "الجهد الزائد" عن زيادة جهد البطارية عن 16 فولت، وتشغلت وتأمين الضعامل الأتقني إلى وجود ضلل داخلي في المنتج، نرجي الاتصال بمركز خدمة العملاء المتخصصين.

6. **SPK-IN**: إختل كالمية إحداني على المستوى الصوتي المتعدد التردد للتحصير بمصدر مكبر أو مكر صوت من طراز **Prima line** بتزد 8.9 بت AP 4.9 بت، يجب أن يكون مستوى الإشارة المزداد أقلهياً بتراوح ما بين 3 و 10 فولت RMS. يتم التكم في حساسية إختل AP 1D بواسطة مفتاح "SENSITIVITY" ثلاثي الأوضاع: 1.5 فولت - 3 فولت - 4.5 فولت RMS. يتم التكم في حساسية إختل AP 1D بواسطة مفتاح "Prima AP bit"
7. **PRE-IN**: إختل عدوي إحداني تلامس ذي مستوى منخفض. استخدم الموصل المتعدد التردد RCA المزدود للتوصيل بمصدر صوتي أو مكر صوت من طراز "Prima AP bit" يتشعب مع كل الأوتسمه يجب أن يكون مستوى الإشارة المزداد أقلهياً بتراوح ما بين 1,5 فولت - 4,5 فولت.
8. **SENSITIVITY** "حساسة" ثلاثي الأوضاع: 1.5 فولت - 3 فولت - 4.5 فولت.
9. **مكبر الصوت**: طرف كهربائي +، - من مصدر الإخراج الأحادي، الطاقة المتوفرة في مصدر الإخراج 30 واط @ 1 × 4 أوم و540 واط @ 2 أوم.
10. المتخصصين باستبدال التضمهر - مع يزالتة من الجانب الخاضع به الموجود بالقرب من مجموعة طرف مصدر الطاقة واستبدله بمضمهر آخر ذي قيمة مساوية (300 أوم).
- التشتيت؛ يجب أن تكون عين المكونات متمسكة في هيكل السيارة. قم بنفس الشيء عند تثبيت أي هياكل مخصصه إضافية قد تقوم بتوكيبها. تأكد من أن التثبيت آمن وثابت، العنصر الذي قد يتسبب أثناء القيادة قد يسبب أضراراً خطيرة للركاب، فضلاً عن المركبات الأخرى. عندما اكتمل التثبيت، تحقق من أسلاك النظام وتتحقق من أن كافة التوصيلات قد تمت بشكل صحيح.
11. لاستخدام المصحح **AP 1D**، **إلزم الرجوع إلى هذا الدليل بعناية.**

الصوت الأيمن

استخدم الجنس السليم واتبع ممارسات الصوت الأيمن، يرجى تذكّر أن التعرض الطويل لمستويات ضغط الصوت العالية للغاية قد يعرض بصحتك. يجب أن تكون سلاسلك في المتعة أثناء القيادة.

معلومات حول مخلفات الأجهزة الكهربائية والإلكترونية (الدول الأوروبية التي تنظم عدلية جمع المخلفات)

إن التعليمات في هذا يدوي على علاقة بتلك المعلومات وأنّه للمعلومات وتعليمات معالجة لإزالة تلك شيء كهذا (الأمور الإلكترونية) من منتجاتنا، وبعدها إعادة تدوير هذه المنتجات.

المصنوع الإلكتروني أو البلاستيك المضمهر لتك، الذي يمكن التخلص منه من هذه المنتجات، يمكنكها معرفة مكان وطريقة تشغلت هذه المنتجات وفقاً لموقع إعادة تدويرها.

تذكر منها، الإضرار بالإصلاح مكتب لدمجية ليدام ولا شك في أنه إعادة تدوير المخلفات أو التخلص منها بطريقة صحيحة يتسبب في حماية البيئة وتجنب الأثر الضارة على الصحة.



1 РПРЕДУПРЕЖДЕНИЯ

Преди инсталтиране на компонентите, прочетете внимателно всички инструкции в това ръководство. Препоръчително е да следвате внимателно подкрепените инструкции. Незапазване на инструкциите може да причини повреда на компонентите.
СЪБРАЖЕНИЯ ЗА СИГУРНОСТ

1. Уверете се, че автомобилът ви има 12V постояннотокова (DC) електрическа система с отрицателна маса.
2. Не инсталирайте компоненти във вътрешността на отделението за двигателя, не ги излагайте на вода, повишена влажност, прах или мръсотия.
3. Не прекарвайте кабели във външната страна на автомобила, не инсталирайте усилвател в близост до механични или електронни уреди.
4. Процесорът, AP1 D* може да се използва при външна температура между 0°C (32°F) и 55°C (131°F). AP1 D* трябва да е на разстояние най-малко 3 cm (1.5") сантиметра от друга структура. Осигурете добра въздушна циркулация около шасито.
5. Уверете се, че мястото, което сте избрали, не дава инсталтираните компоненти, няма да смущава нормалното действие на механични или електронни системи.
6. Внимавайте да не се получи късо съединение със захранващи кабели по време на инсталтирането и свързването.
7. Бъдете много внимателни, когато правите разрез или пробивате дупки в шасито на превозното средство и проверете дали отдолу няма електрически кабели или структурни елементи.
8. Използвайте гумени шайби (гOMET) за защита на кабела, когато го прекарвате през метални отвори и подходящи материали за защита в близост до нагревателни елементи.
9. Уверете се, че всички кабели са добре прикрепени по цялата си дължина. Освен това, трябва да сте сигурни, че външната защитна обвивка на кабела е устойчива на пламък и е самозагасяваща. Закачете свързващите кабели в близост до клемите, с помощта на притягащи ленти или скоби.
10. За да улесните инсталтирането, подгответе предварителна схема за конфигуриранта на процесора, AP1 D* и най-подходящите места за прекарване на кабелите. Използвайте кабели, връзки и аксесоари с високо качество, както е указано в каталога AudioSonic.

СВЪРЗВАНЕ НА ПРОЦЕСОРА „AP1 D“

Следните графики показват основните стъпки за свързване на процесора AP1 D. Неговата универсалност и многообразие предлагат безкрайни възможности и конфигурации. Някои приложения могат да изискват специални стъпки или различни процедури. Ако имате въпроси относно конфигуриранта или действието на процесора, можете да намерите информация в комплект диска "Ръководството за напреднали", което ще намерите в кутията, или да се свържете с вашия AudioSonic дилър или авторизиран сервиз на AudioSonic за съдействие. За работа с устройството и други справки, моля, консултирайте се със следните страници на това ръководство.

1. Преди инсталтиране на процесора, AP1 D*, изключете захранването и всички други електронни устройства в аудио системата, за да избегнете възможна повреда.
2. Прекарвайте специално изработен захранващ кабел с подходящо сечение (AWG, Ø 3.2 mm / 0.125") от AP1 D* до AP1 D*.
3. Свържете захранващите кабели като съблюдвате правилния поляритет. Първо свържете отрицателния терминал (-) със шасито, а след това положителния (+) с кабела идващ от акумулатора. За правилното осъществяване на заземяването(-GROUND) ползвайте фиксаторна точка на шасито на автомобила като отстраните всякаква боя, грес или замърсявания от метала, ако е необходимо, като при това проверете с волт-метър че има верига между отрицателния полюс на акумулатора (-) и избраната фиксаторна точка. Конекторът за електрозахранването може да гоме 8 AWG (Ø 3.2 mm / 0.125") 15 mm / 0.6 голем кабел. Свържете всички компоненти към една точка за заземяване, което решение ви дава възможност за избягване на нежелани шумения, които могат да се дегенерират по време на възпозроизвеждането на звука.
4. Монтирайте изолзиран държач на бушон на максимум 20 см разстояние от положителния полюс на акумулатора и свържете единия край на захранващия кабел с него, след като сте свързали другия му край с усилвателя.
5. ВКЛЮЧВАНЕ (TURNON). AP1 D* може да бъде включен чрез:
 - Дистанционен Вход (Remoteln), чрез свързване на терминала към "Дистанционен Изход" (RemOut), или от допълнително окабеляване от усилвател от Prima line AP 8.9 bit / AP 4.9 bit.

Логото на горната страна на радиатора ще светне в синьо, с което индикира, че устройството е включено. Едно мигане от ЧЕРВЕНОТО лого всяка секунда показва активирането на топлинна защита, 2 мигания на всяка секунда посочва ПРЕТОВЪРНАНЕ (OVERLOAD) / грешка в окабеляването на говорителите, 4 мигания на всяка секунда посочва активирането на защитата ВЪСХОДНО НАПЕЯНИЕ (OVERVOLTAGE) причинена от волтаж на батерия по-висок от 16V, свързването на ЧЕРВЕНОТО лого посочва вътрешна повреда на устройството, моля, свържете се оторизиран сервизен център за клиенти.

6. ВХОД ЗА ГОВОРИТЕЛ: Аналогов мого вход за ВИСОКО НИВО. Използвайте многогоков конектор за свързване с усилен източник или усилвател от преключвател ЧУВСТВИТЕЛНОСТ (SENSITIVITY) 3V-5V-9V.
7. Вход PRE. Аналогов мого вход за ниско ниво. Използвайте RCA конектор за свързване със звуков източник или усилвател от линия „Prima AP bit“, поддържаща такава верига. Сигналът за усилване трябва да има ниво между 1,5 и 4,5 V RMS. Входната чувствителност на AP1 D се контролира с 3-позиционния преключвател ЧУВСТВИТЕЛНОСТ (SENSITIVITY) 1.5V-3V-4.5V.
8. ИЗХОД ЗА ГОВОРИТЕЛ: Клемата за захранване + и - на монофоничния изход. Мощността на разположение при изхода е 310 W x 1 @ 4 ohm и 540 W x 1 @ 2 ohm. БУШОН: за държане на бушовете, извадете го от държача му, намислаш се в близост до крайния захранващ блок и го поместете в еквивалентен бушон(30 A).
10. МОНТАЖ:Всички компоненти трябва да бъдат стабилно фиксирани към структурата на автомобила. Същото направиете и при монтирането, на каквото и да било допълнително оборудване и структури изработени от вас. Уверете се, че извършеният от вас монтаж е стабилен и безопасен. Ако някой от компонентите се освободи и излезе по време на шофирането, това може да причини сериозни наранявания на пътниците в автомобила, както и на други автомобили. Когато завършите монтажа, проверете окабеляването на системата и се уверете, че всички връзки са изпълнени правилно.
11. За извършване правилна употреба на AP1 D съществено важно е да се консултирате внимателно и изцяло с това ръководство.

БЕЗОПАСНА СИЛА НА ЗВУКА

ИЗПОЛЗВАЙТЕ РАЗУМ И СЛУШАЙТЕ НА БЕЗОПАСНОСТ НА ЗВУКА. ПОМНЕТЕ ЧЕ ПРОДЪЛЖИТЕЛНО ИЗЛАГАНЕ НА ПРЕКАЛЕНО ВИСОК ЗВУК МОЖЕ ДА УВРЕДИ СЛУХА ВИ. БЕЗОПАСНОСТТА НА ДВИЖЕНИЕТО Е НАЙ-ВАЖНА, КОГАТО ШОФИРАТЕ.



Информация об утилизация електрического и электронного оборудования (для европейских стран, в которых организован раздельный сбор отходов)

Продукти с маркировкой "превеченочутлив кръст" накрест мусорный контейнер на колесах" не допускается выбрасывать вместе с обычными бытовыми отходами. Эти электрические и электронные продукты должны быть утилизированы в специальных приемных пунктах, оснащенных средствами постоянной переработки таких продуктов и компонентов. Для получения информации о местоположении ближайшего приемного пункта утилизации/переработки отходов в ваших странах, доставки отходов в этот пункт, пожалуйста, обратитесь в местное муниципальное управление. Повторная переработка и правильная утилизация отходов способствуют защите окружающей среды и предотвращают вредные воздействия на здоровье.

1 MJERE OPREZA

Hrvatski

Prije nego sastavite dijelove uređaja, molimo pažljivo pročitajte ova uputstva za uporabu. Preporučavamo da pažljivo slijedite naznačena uputstva. Ukoliko se ne pridržavate ovog uputstva, možete nenamjerno uzrokovati štetu ili kvar na dijelovima uređaja.

SIGURNOSNA PITANJA

1. Provjerite da li u automobilu ima 12 V DC sustav napajanja smonusom na masi.
2. Komponente nemojte ugrađivati unutar odjeljka motora niti ih nemojte izlagati vodi, vlazi, prašini ni prljavštini.
3. Nikad nemojte provoditi kablove izvan vozila niti pojačalo instalirati blizu mehaničkih ili električnih uređaja.
4. Uređaj AP1 D koristite samo pri unutarnjoj temperaturi između 0 °C (32°F) i 55 °C (131°F). Ovaj AP1 D mora biti odmaknut za minimalno 3 cm (1.5") od bilo koje konstrukcije. Oko šasije mora biti odgovarajući protok zraka.
5. Vodite računa da lokacija koju ste odabrali za komponentu nema utjecaja na normalan rad mehaničkih ili električnih uređaja vozila.
6. Priprepite da tijekom instaliranja i spajanja ne dolazi do kratkog spoja kabela za napajanje.
7. Budite iznimno pažljivi prilikom skrivanja ili bušenja šasije automobila te provjerite da ispod nema električnih žica ili elemenata konstrukcije.
8. Za zaštitu žica prilikom provođenja kroz rupe u metalu koristite gumene brtvene uvodnice te odgovarajuće materijale ako su u blizini uređaja koji stvaraju toplinu.
9. Provjerite da li su svi kablovi pravilno učvršćeni po cijeloj duljini. Također se uvjerite da je njihov vanjski zaštitni plašt vatrootporan i samougasiv. Priključene kablove učvrstite objumicama i žičnim vezicama pored priključnih blokova.
10. Olakšajte si ugradnju i napravite nacrt konfiguracije novog uređaja AP1 D i najboljeg načina ožičenja. Koristite visokokvalitetne kablove, spojnice i dodatke koje možete pronaći u katalogu Audison.

KAKO SPOJITI AP1 D

Slijedeći grafički prikazi predstavljaju osnovne korake za spajanje uređaja AP1 D.

- Njegova univerzalnost i svestratnost nude beskonačne mogućnosti i konfiguracije. Za neke aplikacije su potrebni specifični koraci ili različiti postupci. U slučaju bilo kakvih pitanja o konfiguraciji ili radu pogledajte u Napredni priručnik koji se nalazi na CD-u unutar poklon paketa ili kontaktirajte vašeg prodavača Audison ili ovlaštenog servisa Audison radi eventualne pomoći. Za radi i sve ostalo, pogledajte slijedeće stranice ovog priručnika.
1. Prije instaliranja uređaja AP1 D isključite izvor napajanja i sve druge električne uređaje u audio sustavu, kako biste izbjegli moguće oštećenje.
 2. Provodite posebno dizajniran kabl za napajanje s prikladnim promjerom (8 AWG, Ø 3.2mm/0.128") od AP1 D baterije.
 3. Spojite kabele za napajanje pazeci na ispravan polaritet. Spojite (-) terminal prvo na šasiju automobila, zatim spojite (+) terminal na kabl koji dolazi iz baterije. Da biste ispravno uzemlili proizvod (- UZEMLJENJE), koristite mjesto za učvršćivanje na šasiji automobila; uklonite svu boju ili masnoću s metala ako je to potrebno, provjeravajući na voltmetru da postoji kontinuitet između (-) negativnog terminala baterije i izabranog mjesta učvršćivanja. Priključak za napajanje prihvaća 8 AWG (Ø 3.2mm/0.128") 15mm/0.6" golog kabela. Ako je moguće, spojite sve komponente s istim uzemljenjem; ovakvo rješenje omogućava neželjenu buku koja se može stvoriti tijekom zvučne reprodukcije.
 4. Stavite izolirani držač osigurača maksimalno 20 cm od pozitivnog terminala baterije; spojite jedan kraj kabela za napajanje na njega nakon spajanja drugog kraja na pojačalo.
 5. PALJENJE: AP1 D može se upaliti putem:
 - Daljinski, spajajući terminal na Rem out glavne jedinice opreme sa sekundarnog tržišta, ili iz ožičenja ponovnog pokretanja pojačala iz Prima voda AP 8.9 bita/ AP 4.9 bita. Logo na gornjoj strani rashladnog tijela osvijetli plavo pokazujući da je proizvod upaljen. Treptanje CRVENOG logotipa sekunde označuje aktivaciju toplinske zaštite, 2 treptaja CRVENOG logotipa sekunde označuje "PREOPTERECENJE"/grešku u ožičenju zvučnika, 4 treptaja CRVENOG logotipa sekunde označuje aktivaciju zaštite od "PREVISOKOG NAPONA" koju uzrokuje napon baterije veći od 16 V, uključivanje CRVENOG logotipa označuje unutarnju grešku proizvoda, kontaktirajte ovlašten centar za pomoć korisnika.
 6. ULAZ ZA ZVUČNIKE: Monofoni analogni ulaz VISOKE RAZINE. Koristite priključak s više točaka na pojačani izvor ili pojačalo iz Prima voda AP 4.9 bita. Signal koji se dovodi mora imati razinu između 3 i 9 V efektivne vrijednosti. Osjetljivost ulaza AP1 D regulira se sklopkom s 3 položaja "SENSITIVITY" (Osjetljivost): 3 V - 6 V - 9 V.
 7. ULAZ PRE: Monofoni analogni ulazi niske razine. Koristite RCA priključak za spajanje na audio izvor ili pojačalo iz "Prima AP bit" voda koji je karakterističan za taj priključak. Signal koji se dovodi mora imati razinu između 1,5 i 4,5 V efektivne vrijednosti. Osjetljivost ulaza AP1 D upravlja se sklopkom s 3 položaja "SENSITIVITY" (Osjetljivost): 1,5 V - 3 V - 4,5 V.
 8. IZLAZ ZA ZVUČNIK: stezaljke napajanja + i - monofonog izlaza. Dostupna snaga na izlazu je 310 W x 1 pri 4 ohma i 540 W x 1 pri 2 ohma.
 9. OSIGURAAČ: da biste zamijenili osigurač, uklonite ga s držača smještenog blizu terminalnog bloka za napajanje i zamijenite ga s drugim osiguračem jednake vrijednosti (30 A).
 10. INSTALACIJA: Sve komponente trebaju biti dobro pričvršćene za strukturu vozila. Napravite isto kada instalirate bilo koju dodatnu prilagođenu strukturu koju ste izradili. Osigurajte da je instalacija čvrsta i sigurna. Labava komponenta u vožnji može izazvati ozbiljno oštećenje putnicima, kao i drugim vozilima. Kada je instalacija gotova, provjerite ožičenje sustava te jesu li svi spojevi ispravno napravljeni.
 11. Za ispravnu upotrebu AP1 D, važno je da u potpunosti razumijete ovaj priručnik.

UPOZORENJE

OSLANJATE SE NA VLASTITI SLUH I TESTIRAJTE ZVUK. MOLIMO IMAJTE NA UMU DA STALNO IZLAGANJE VISOKIM TONOVIMA MOŽE UZROKOVATI OŠTEĆENJE SLUHA. ZA VRJEME VOŽNJE, SIGURNOST MORA BITI NA PRVOM MJEŠTU.



Podaci o električnom i elektonom otpadu (za one članice europske unije koje organiziraju odvojeno skupljanje otpada)

Proizvodi koji su označeni prekriznom kantom za smeće na kotačima ne smiju se odlagati zajedno s kućnim otpadom. Ovi električni i elektronički proizvodi moraju se reciklirati u odgovarajućim postrojenjima koja mogu zbrinjivati otpad ovih proizvoda i komponenta. Kao biste znali gdje se nalaze vama najbliža takva mjesta za recikliranje/zbrinjavanje obratite se lokalnim gradskim vlastima. Recikliranjem i zbrinjavanjem otpada na prikladan način doprinosite zaštiti okoliša i sprječavanju štetnih utjecaja za zdravlje.

1 BEZPEČNOSTNÍ OPATŘENÍ

Česky

Před instalací komponent si prosím pečlivě přečtěte všechny pokyny obsažené v tomto manuálu. Je vhodné pečlivě dodržovat zvláštní instrukce. Nedodržení těchto pokynů může zapříčinit neúmyslné zničení nebo poškození komponent.

BEZPEČNOSTNÍ POKYNY

1. Ujistěte se, že váš automobil má 12-ti voltový stejnosměrný elektrický systém se záporným uzemněním.
2. Nemontujte součástky dnovitř prostoru motoru nebo je vystavte vlivů vody, přílišné vlhkosti, prachu nebo špíny.
3. Nikdy nevedte kabely z vnější strany vozidla nebo nainstalujte zesilovač ledule mechanických nebo elektronických přístrojů.
4. Spouštějte AP1 D pouze, jestliže je vnitřní teplota mezi 0°C (32°F) a 55°C (131°F). Tento AP1 D musí být vzdálenost minimálně 3 cm (1.5") od jakékoliv konstrukce. Okolo podstavce musí být dobré proudění vzduchu.
5. Ujistěte se, že umístění, které jste pro součástky vybrali, neovlivní správné fungování mechanických a elektronických zařízení vozidla.
6. Ujistěte se, že síťový kabel nezkratuje během instalace a připojení žádný okruh.
7. Při rezání nebo vrtní do podvozku automobilu dbejte zvýšené opatrnosti, zkontrolujte, že zde není vespod žádné elektrické vedení nebo konstrukční prvky.
8. Pro ochranu drátů při vedení přes otvory v kovů použijte gumové průchočky a jestliže je blízko zařízení, které vytváří teplo, použijte správné materiály.
9. Ujistěte se, že všechny kabely jsou po celé jejich délce správně zabezpečeny. Také se ujistěte, že jejich vnější ochranná vrstva je odolná proti ohni a samozhášecí. Zabezpečte připojené kabely drátěnými vazbami nebo svorkami blízko řadových spojů.
10. Naplánujte předem konfiguraci vašeho nového AP1 D a nejlepší vedení drátů pro snadnou instalaci. Použijte vysoce kvalitní kabely, konektory a příslušenství, jak je najdete v katalogu Audison.

JAK PŘIPOJIT AP1 D

Následující obrázky zobrazují hlavní kroky pro připojení AP1 D. Jeho všestrannost a přízpusobivost nabízí nekonečné možnosti a konfigurace. V některých aplikacích mohou být požadovány specifické kroky nebo odlišné postupy. Jestliže budete mít jakékoliv otázky ohledně konfigurace nebo fungování, prosím podívejte se do Rozšířeného návodu, který naleznete na příloženém CD v dárkové krabici, nebo kontaktujte našeho dealera Audison nebo autorizované servisní středisko. Informace o obsluze i jiné informace naleznete na následujících stránkách tohoto návodu.

1. Před nainstalováním přístroje AP1 D vyprázdně zdroj a všechny další elektronická zařízení v audio systému, abyste zabránili případnému poškození.
2. Od baterie AP1 D vedte speciálně navržený napájecí kabel se správným průměrem (8 AWG, R 3.2mm/0.128").
3. Připojte napájecí kabely se zachováním správné polarizace. Nejprve připojte koncovku (-) ke karoserii auta, pak připojte koncovku (+) ke kabelu od baterie. Abyste výrobek správně uzemnili (- ZEM), použijte upinač bodů v podvozku vozidla; jestliže je to nutné, odstraňte z plechu veskerou barvu nebo mastnotu, a předkontrolujte elektroměrem, že existuje propojení mezi zápornou koncovkou baterie (-) a vybraným upinačím bodem. Do napájecího konektoru lze vložit rozpletací kabel 8 AWG (R 3.2mm/0.128") 15mm/0.6". Je-li to možné, připojte všechny díly ke stejnému uzemnění, toto jedním zabraňuje nežádoucímu šumu, jenž může být generován během přehrávání zvuku.
4. Izolovanou pojistkovou skříň vložte maximálně 20 cm od kladného pólu baterie; připojte k ni jeden konec napájecího kabelu a druhý zapojte do zesilovače.
5. ZAPNUTÍ: AP1 D lze zapnout následovně:
 - Dálkový vstup připojením koncovky k Rem Out (Výstup dálkového ovládní); nebo z kabeláže opětovného spuštění zesilovače z Prima line AP 8.9 bit / AP 4.9 bit.
 - Pokud logo na horní straně chladiče svítí modře, ukazuje, že je přístroj zapnutý. Blikání ČERVENÉHO loga každou sekundu znamená aktivaci tepelné ochrany, 2 bliknutí ČERVENÉHO loga každou sekundu znamená „PŘETÍŽENÍ“ / Závadu v kabeláži reproduktorů, 4 bliknutí ČERVENÉHO loga každou sekundu znamená aktivaci ochrany proti „PŘETÍŽÍ“ způsobenému napětím baterie vyšším než 16 V, otačení ČERVENÉHO loga znamená vnitřní chybu výrobku, kontaktujte prosím autorizované zákaznické servisní centrum.
6. SPK IN: monofonní analogový vstup s VYSOKOU HLADINOU. Pomocí příloženého vícebodového konektoru připojte k zesilovacímu zdroji nebo k zesilovači z Prima line AP 4.9 bit. Použitý signál musí mít hodnotu mezi 3 a 9 V rms. Vstupní citlivost AP1 D řídí 3-polohový spínač "SENSITIVITY" (Citlivost): 3 V - 6 V - 9 V.
7. PRE IN: Monofonní analogový vstup s nízkou hladinou. Pomocí konektoru RCA připojte ke zdroji zvuku nebo k zesilovači z linky „Prima AP bit“, která má toto připojení. Použitý signál musí mít hodnotu mezi 1,5 a 4,5 V rms. Vstupní citlivost AP1 D řídí 3-polohový spínač "SENSITIVITY" (Citlivost): 1,5 V - 3 V - 4,5 V.
8. VÝSTUP REPRODUKTORU: napájecí terminál + a - monofonního výstupu. Dostupný výkon na výstupu je 310 W x 1 @ 4 ohm a 540 W x 1 @ 2 ohm.
9. POJISTKA: pokud chcete vyměnit pojistku, vyjměte ji z držáku, umístěného blízko koncovky napájecí a vyměňte ji za jinou o odpovídající hodnotu (30 A).
10. INSTALACE: Všechny díly musí být pevně upevněny ke karoserii vozidla. Stejně postupujte i při dodatečné instalaci uživatelských dodatečných prvků. Ujistěte se, že je vaše instalace pevná a bezpečná. Díl, uvolněný za jízdy, může způsobit vážné poškození si poranění spolujezdců a také ostatních vozidel. Když je instalace dokončena, zkontrolujte systém vedení drátů a proveďte, jestli byla všechna spojení provedena řádně.
11. Pro správné použití AP1 D je nutné, abyste si přečetli celý tento manuál.

BEZPEČNOSTNÍ ZVUK

POUŽÍTE PRAKTICKÝ SMYSL A VYŽOUKÁJTE BEZPEČNOSTNÍ ZVUK. PROSÍM PAMATUJTE, ŽE DLUHÁ EXPOZICE TLAKU Z DŮVODU NADMĚRNÉ VYSOKÉ FREKVENCE ZVUKU MŮŽE POŠKODIT VAŠ SLUCH. PŘI ŘÍZENÍ MUSÍ BYT ZACHOVÁNA PŘEDEVŠÍM BEZPEČNOST.

Informace o likvidaci elektrického a elektronického odpadu (pro země EU, které používají systém třídění odpadu)



Produkty obsahující symbol (přeskrtnutý odpadkový kontejner) nesmí být likvidovány jako domácí odpad. Elektrický a elektronický odpad má být recyklován v zařízení určeném pro manipulaci s těmito předměty a jejich komponenty. Kontaktujte svůj místní správní úřad ohledně umístění nejbližšího takového zařízení. Správná recyklace a třídění odpadu napomáhá zachování přírodních zdrojů, stejně jako ochraně našeho zdraví a životního prostředí před škodlivými vlivy.

1 VOORZORGSMAATREGELEN

Nederlands

Lees vóór de installatie van de componenten de instructies in deze handleiding zorgvuldig door. Het is raadzaam de gemarkeerde instructies zorgvuldig te volgen. Niet-naleving van deze instructies kan tot onbedoeld persoonlijk letsel leiden of schade aan de componenten veroorzaken.

VEILIGHEIDSOVERVEENINGEN

1. Controleer of uw auto een 12 VDC elektrisch systeem met een negatieve massa heeft.
2. Installeer geen componenten in de motorruimte of stel ze bloot aan water, buitensporige vochtigheid, stof of vuil.
3. Laat de kabels nooit buiten het voertuig lopen en installeer de versterker niet naast mechanische of elektronische apparaten.
4. Installeer de AP1 D alleen wanneer de interne temperatuur tussen 0 °C is (32 °F) en 55 °C (131 °F) is. De AP1 D moet een afstand van minimaal 3 cm (1,5") tot elke constructie hebben. Er moet een goede luchtcirculatie rond het chassis zijn.
5. Zorg ervoor dat de locatie die u voor het installeren van de componenten wilt gebruiken niet de normale werking van mechanische of elektrische apparaten van het voertuig stoort.
6. Zorg ervoor dat de voedingskabel tijdens de installatie en aansluiten niet wordt kortgesloten.
7. Wees zeer voorzichtig bij het knippen of boren in het chassis van de auto en controleer dat er geen kabels of structurele elementen eronder aanwezig zijn.
8. Gebruik rubberen doorvoertules om de draad bij het doorvoeren door de gaten in metaal te beschermen en gebruik goede materialen indien dichtbij warmte genererende apparaten.
9. Zorg ervoor dat alle kabels over hun gehele lengte goed zijn bevestigd. Zorg er ook voor dat hun beschermende mantel vlambestendig is en zelfdovend. Bevestig de aangesloten kabels dicht bij de klemmenstroken met draadbanden of klemmen.
10. Bereid de configuratie van uw nieuwe AP1 D en de beste bedradingroutes vooraf voor om de installatie gemakkelijker te maken. Gebruik hoogwaardige kwaliteitskabels, connectors en accessoires, die u in de catalogus van Audison kunt vinden.

DE AP1 D AANSLUITEN

De volgende afbeeldingen vertegenwoordigen de belangrijkste stappen voor de AP1 D aansluitingen. Het universele karakter en de veelzijdigheid bieden eindeloze mogelijkheden en configuraties. In sommige toepassingen kunnen specifieke stappen of verschillende procedures nodig zijn. Hebt u vragen over de configuratie of functie, raadpleeg de geavanceerde handleiding die u op de CD in de geschenken doos kunt vinden of neem voor hulp contact op met uw Audison dealer of Audison erkend servicecentrum. Voor de bediening en andere zaken, raadpleeg de volgende pagina's van deze handleiding.

1. Voordat u de AP1 D installeert, schakel de voedingsbron en alle elektronische apparaten in het audiosysteem uit om schade te voorkomen.
2. Leg een speciaal ontwikkelde voedingskabel met de juiste diameter (8 AWG, Ø 3,2mm/0,128") vanaf de AP1 D accu.
3. Sluit de voedingskabels met de juiste polariteit aan. Sluit eerst de (+)-klem op het chassis van de auto aan en vervolgens de (-)-klem op de kabel vanaf de accu. Om het product correct te aarden (- AARDE), gebruik een bevestigingspunt in het chassis van het voertuig; verwijder al het verf of het metaal en controleer met een voltmeter of er verbinding tussen de negatieve klem (-) van de accu en het gekozen bevestigingspunt is. De voedingsaansluiting accepteert een 8 AWG (Ø 3,2mm/0,128") 15 mm/0,6" stripkabel. Indien mogelijk, verbind alle componenten met hetzelfde massapunt; deze oplossing voorkomt de meeste ongewenste ruis die tijdens de audioeergave kan worden gegenereerd.
4. Plaats een geïsoleerde zekeringhouder maximaal 20 cm uit de positieve aansluitklem van de accu; sluit één uiteinde van de voedingskabel erop aan en sluit het andere uiteinde op de versterker aan.
5. **IN-SCHAKELLEN:** de AP1 D kan worden ingeschakeld via:
 - Remote In, door het aansluiten van de aansluitklem op de Rem Out van een hoofdeenheid; of van de bedrading van de herlancering van een versterker van de Prima serie AP 8.9 bit/AP 4.9 bit.
 - Het logo op de bovenzijde van het koellichaam licht blauw op, aangevend dat het product ingeschakeld is. Het knippen van het rode logo elke seconde geeft de activering van de thermische bescherming aan, 2 keer knippen van het rode logo elke seconde geeft een "OVERBELASTING"-fout in de bedrading van de luidsprekers aan, 4 keer knippen van het rode logo elke seconde geeft de activering van de "OVERSPANNING"-beveiliging aan die veroorzaakt wordt door een accuspanning hoger dan 16 V, het constant branden van het rode logo geeft een interne fout van het product aan, neem contact op met het geautoriseerde klantenservicecentrum.
6. **SPK IN:** Hoog niveau monofone analoge ingang. Gebruik de meegeliverde multipunt-connector om op een versterkte bron of versterker uit de Prima serie AP 4.9 bit aan te sluiten. Het signaal dat moet worden toegepast moet een niveau tussen de 3 en 9 V RMS hebben. De ingangsgoedigheid van de AP1 D wordt geregeld door de 3-standen "GEVOELIGHEID"-schakelaar: 3 V, 6 V en 9 V.
7. **PRE IN:** Laag niveau monofone analoge ingang. Gebruik een RCA-connector om op een audios bron of versterker uit de Prima serie AP bit met deze aansluiting aan te sluiten. Het signaal dat moet worden toegepast moet een niveau tussen de 1.5 en 4.5 V RMS hebben. De ingangsgoedigheid van de AP1 D wordt geregeld door de 3-standen "GEVOELIGHEID"-schakelaar: 1,5 V, 3 V en 4,5 V.
8. **LUIDSPREKERUITGANG:** voedingsklem + en - van de monofone uitgang. Het beschikbare vermogen aan de uitgang is 310 W x 1 bij 4 ohm en 540 W x 1 bij 2 ohm.
9. **ZEKERING:** om de zekering te vervangen, verwijder het uit de houder die bij de voedingsklem te vinden is en vervang het met een andere zekering van gelijke waarde (30 A).
10. **INSTALLATIE:** Alle componenten moeten stevig aan de constructie van het voertuig worden bevestigd. Doe hetzelfde bij het installeren van extra aangepaste constructies die u hebt gebouwd. Controleer of uw installatie stevig en veilig is. Componenten die tijdens het rijden losraken, kunnen ernstige letsel aan de passagiers veroorzaken, maar kunnen ook ernstige schade aan andere voertuigen veroorzaken. Wanneer de installatie voltooid is, controleer de bedrading van het systeem en dat alle verbindingen correct werden uitgevoerd.
11. Voor een correct gebruik van de AP1 D is het essentieel om deze handleiding in zijn geheel te raadplegen.

VEILIG GELUID

GEBRUIK GEZOND VERSTAND EN PAS VEILIG GELUID TOE. VERGEET NIET DAT LANGE BLOOTSTELLING AAN EXTREEM HOG GELUIDSDRUKNIVEAU UW GEHOOR KAN BESCHADIGEN. VEILIGHEID MOET TIJDENS HET RIJDEN VOOROP STAAN.

Informatie met betrekking tot de verwerking van afgedane elektrische en elektronische apparatuur (voor de Europese landen die het afval gescheiden inzamelen)



Producten die zijn gemarkeerd met een doorgekruiste vuilnisbak op wijlles mogen niet met het gewone huisvuil worden weggegooid. Deze elektrische en elektronische producten dienen te worden gerecycled door gespecialiseerde faciliteiten, die in staat zijn om deze producten en componenten te verwerken. Om te weten te komen hoe en waar deze producten ingeleverd kunnen worden bij het dichtstbijzijnde recycling/inzamelpunt, verzoeken wij u om contact op te nemen met uw lokale gemeente. Het op correcte wijze recyclen en inzamelen van afval draagt bij aan de bescherming van het milieu en het voorkomen van schadelijke effecten op de gezondheid; a zivtnholo prostředí před škodlivými vlivy.

1 VAROITUKSET

Suomi

Ennen komponenttien asennusta lue huolellisesti kaikki tässä ohjekirjassa olevat ohjeet. On suositeltavaa noudattaa korostettuja ohjeita huolellisesti. Näiden ohjeiden noudattamatta jättäminen voi aiheuttaa komponenteille vahinkoa.

TURVALLISUUSNÄKÖKOHDAT

1. Varmista, että autossasi on 12 voltin tasavirtajärjestelmä, jossa maadoitus on negatiivinen.
2. Älä asenna komponentteja moottoritilan sisään tai altista niitä vedelle, kosteudelle, pölylle tai lialle.
3. Älä koskaan vedä kaapeleita ajoneuvon ulkopuolelle tai asenna vahvistinta mekaanisten tai sähköisten laitteiden viereen.
4. Käytä AP1 Din vain, kun lämpötila on 0-55 °C. Prosessori tulee asentaa vähintään 3 cm etäisyydelle mistä tahansa rakenteesta. Rungon ympärillä tulee olla hyvä ilmankierto.
5. Varmista, että komponentitile valitsemisesi paikka ei vaikuta ajoneuvon mekaanisten tai sähköisten laitteiden oikeaan toimintaan.
6. Varmista, ettei virtakaapeli mene osikseen asennuksen ja kytkennän aikana.
7. Ole erittäin varovainen, kun leikkaat tai poraat auton koria. Tarkista, ettei alla ole sähköjohtoja tai rakenteellisia elementtejä.
8. Suojaa johto kumitiviteillä läpivientien kohdalla ja käytä oikeita eristemateriaaleja, jos johto kulkee läheltä lämpöä synnyttäviä laitteita.
9. Varmista, että kaapelit on kiinnitetty kunnolla koko pituudeltaan. Varmista myös, että niiden ulompi suojakuori on liekinkestävä ja itsestään sammuva. Kiinnitä yhdistetyt kaapelit liittinlohkon lähelle nipputaistoilla tai klemmareilla.
10. Voit helpottaa uuden AP1 D:n asennusta, kun suunnittelet laitteen kokoonpanon ja parhaat johtojen vetoreitit ennakkoon. Käytä laadukkaita kaapeleita, liittimiä ja lisävarusteita, kuten Audison-luettelon tuotteita.

MITEN AP1 DKYTKETÄÄN

Seuraavissa kuvissa on AP1 Din kytkennän tärkeimmät vaiheet.

Laitteen yleisvalmius ja joustavuus tarjoaa lupottomasti mahdollisuuksia ja kokoonpanoja. Tietyissä käyttötaroituksissa tarvitaan eri vaiheita tai menettelytapoja. Jos sinulla on kysymyksiä liittyen määritysten tekemiseen tai toimintaan, tutustu edistyneeseen ohjekirjaan pakettissa olevalla CD-levyllä tai ota yhteyttä Audison-jälleenmyyjään tai valtuutettuun Audison-huoltoon. Katso käyttö- ja muut ohjeet tämän käsikirjan seuraavilta sivuilta.

1. Ennen AP1 Din asennusta sammuta lähde ja kaikki muut äänijärjestelmän sähkölaitteet, jotta vältetään mahdolliset vahingot.
2. Vedä AP1 Din ja akun välille erityisesti suunniteltu virtakaapeli, jossa on oikea halkaisija (3 AWG, Ø 3,2 mm / 0,128").
3. Kytke virtakaapelit huomioiden oikea napaisuus. Liitä (-) -liitin ensin auton koriin ja sitten (+) -liitin akulta tulevaan kaapeleihin. Maadoita laite (- MAADOITUS) käyttämällä kiinnityspisteitä ajoneuvon korissa; poista metallista tarvittaessa maali ja rasva ja tarkista jännitemittarilla, että valittu kiinnityspiste on yhteydessä akun miinusnapaan (-). Virtaliittimen sopii kuorittava 8 AWG:n (Ø 3,2 mm / 0,128") 15 mm / 0,6" kaapeli. Jos mahdollista, kytke kaikki komponentit samaan maadoituspiireeseen. Näin voidaan poistaa suurin osa äänentoistossa syntyvästä häällisistä häiriöistä.
4. Asenna eristetyt sulakerasia enintään 20 cm päähän akun plus-navasta. Kytke virtakaapelin toinen pää siihen kytkettyäsi toisen pään vahvistimeen.
5. KÄYNNISTÄMINEN: AP1 D voidaan käynnistää seuraavasti:
- Remote In -liittimellä, kun se yhdistetään jälkiasenteisen ohjauksiköön Rem Out – liittämään; tai vahvistimen uudelleenkäynnistuksen johdotuksesta Prima-linjasta AP 8,9 bit/AP 4,9 bit.
Logo jähdytysrystävoston päällä syttyä palamaan sinisenä, ilmaisten että laite on päällä. Sekunnin välein vilkkuva PUNAINEEN logo osoittaa lämpösuojan aktivoitumisen PUNAISEN logon 2 v. jähdytystä sekunnissa osoittaa "YLIKUORMAN" / Vian kauttimien johdotuksesta, PUNAISEN logon 4 v. jähdytystä sekunnissa osoittaa "YLIJÄNNITTE" -suojan aktivoitumisen, jonka on aiheuttanut yli 16 V:n akkujännite, PUNAISEN logon syttyminen osoittaa sisäisen vian tuoteessa, ota yhteyttä valtuutettuun asiakaspalvelukeskukseen.
6. SPK IN: HI LEVEL (korkean tason) monofoninen analoginen tulo. Käytä mukana toimitettua moninapallista vahvistus lähteen tai vahvistimen liittämiseen Prima-linjasta AP 4,9 bit. Syytettävän signaalin tason on oltava välillä 3–9 V RMS. AP1 D:n tuloherkkyttä ohjataan "HERKKYYDEN" 3-asentoisella kytkimellä: 3V-6V-9V.
7. PRE IN: Matalan tason monofoniset analogiset tuloet. Käytä RCA-liittimiä äänilähteen tai vahvistimen liittämiseen tämän kytkennän sisältävästä "Prima AP bit" -linjasta. Syytettävän signaalin tason on oltava välillä 1,5-4,5 V RMS. AP1 D:n tuloherkkyttä ohjataan "HERKKYYDEN" 3-asentoisella kytkimellä: 1,5V-3V-4,5V.
8. SPEAKER OUT: monofonisen ulostulon virtaliitin + ja -. Ulostulossa käytettävissä oleva teho on 310 W x 1 @ 4 ohmia ja 540 W x 1 @ 2 ohmia.
9. SULAKE: Vaihda sulake irtomallase ja pidikkeestään virtalähteen liittinlohkon lähellä ja korvaamalla se samanlaisella (30 A) sulakkeella.
10. ASENNUS: Kaikki komponentit tulee kiinnittää ajoneuvon rakenteisiin. Tee samoin asentaessasi mahdollisesti itse tekemiäsi rakenteita. Varmista, että asennuksesi on tukeva ja turvallinen. Ajon aikana irttava komponentti voi aiheuttaa vakavia vaurioita matkustajille sekä muille ajoneuvolle. Kun asennus on valmis, tarkista järjestelmän johdotus ja varmista, että kaikki kytkennät on tehty oikein.
11. AP1 D:n oikeaa käyttöä varten on tärkeää turvautua tähän käsikirjaan kokonaisuudessaan.

SAFE SOUND -FILOSOFIA

KÄYTÄ TERTVETÄ JÄRKEÄ JA SAFE SOUND -FILOSOFIAA. MUISTA, ETTÄ PITKÄAIKAINEN ALITUSTUS ERITTÄIN KORKEALLE ÄÄNENPAINAINE TASOLLE VOI VAHINGOITAA KUULOASI. TURVALLISUUDEN TULEE OLLA ETUSJÄLJÄLLÄ JA AIESSA.



Tieto sähkö- ja elektroniikkaromusta (koskee Euroopan maita, joissa ko. romu kerätään erikseen)

Tuotteita, joissa on roskakorin kuva ja sen päällä X-merkki, ei saa hävittää muun kottalousjätteen seassa. Nämä sähkö- ja elektroniikkalaitteet tulee kiertättää niille tarkoitetuissa palveluissa, jotka pystyvät huolehtimaan niiden hävittämisestä. Saat paikallisista viranomaisista tietoa siitä, minne ja miten nämä laitteet tulee toimittaa kierrätystä varten. Jätteen oikea kierrättäminen ja hävittäminen auttaa suojelemaan ympäristöä sekä ehkäisemään haittavaikutuksia terveydelle.

1 ΠΡΟΦΥΛΑΞΕΙΣ

Πριν εγκαταστήσετε τα εξαρτήματα, παρακαλείσθε να διαβάσετε προσεκτικά όλες τις οδηγίες που περιέχονται σε αυτό το χειρίδιο. Συνιστάται να ακολουθήσετε προσεκτικά τις προφυλακτικές οδηγίες. Σε περίπτωση που δεν ακολουθήσετε αυτές τις οδηγίες μπορεί να προκληθεί στα εξαρτήματα ακούσια βλάβη. ΣΥΒΑΡΑΧΗΝΙΑ 3Α ΣΙΓΥΡΝΟΣΤ

- Βεβαιωθείτε ότι το αυτοκίνητό σας φέρει αρχικό ηλεκτρικό σύστημα γείωσης τάσης 12 Βολτ συνεχούς ρεύματος (DC).
- Μην εγκαταστήσετε εξαρτήματα εντός του θαλάμου του κινητήρα ή εκβέθετε αυτά σε νερό, σε υπερβόλιμη υγρασία, σκόνη ή κατάδηλα.
- Ποτέ μη χρησιμοποιείτε καλώδια εξύμν από το όχημά ή εγκαταστήστε τον ενσωματωμένο σε μηχανικά ή ηλεκτρικά συστήματα.
- Χρησιμοποιήστε το AP1 D μόνο όταν η εσωτερική θερμοκρασία κυμαίνεται μεταξύ 0°C (32°F) και 55°C (131°F). Άλλως, ο ελαστικός αγωγός πρέπει να έχει μια ελαστική απόσταση 3 εκ. (1.5") από οποιαδήποτε κατασκευή. Πρέπει να υπάρχει καλή κυκλοφορία αέρα γύρω από το πλαίσιο.
- Βεβαιωθείτε ότι η θέση που έχετε επιλέξει για το σύστημα δεν επηρεάζει τη σωστή λειτουργία των μηχανικών και ηλεκτρικών συστημάτων του οχήματός.
- Βεβαιωθείτε ότι το καλώδιο τροφοδοσίας ρεύματος δεν βραχυκυκλώνει κατά την διάρκεια της τοποθέτησής και σύνδεσής.
- Να είστε ιδιαίτερα προσεκτικοί όταν κόβετε ή τρυπάτε το πλαίσιο του αυτοκινήτου, ελέγχετε ότι δεν υπάρχουν καλώδια ή ηλεκτρικά δομικά στοιχεία κάτω από το πλαίσιο.
- Χρησιμοποιήστε Ελαστικούς Δακτυλίους στεγανώσεως για να προστατέψετε το καλώδιο που περνά διαμέσου των τρυπών στο μέταλλο και κατάλληλα κλίμακ εναν είστε κοντά σε συστήματα παραγωγής θερμότητας.
- Βεβαιωθείτε ότι όλα τα καλώδια έχουν ασφαλιστεί επαρκώς κατά μήκος του συνολικού τους μήκους. Επίσης βεβαιωθείτε ότι το εξωτερικό περίβλημα προστασίας είναι σωστά στη φωνία και μπορεί να την περιορίσει. Ασφαλίστε τα συνδεδεμένα καλώδια κοντά στα τερματικά μπλοκ με διασυνδέτες ή σφαιρικούς.
- Προ-σχεδιάστε τη διαδρομή του νεου σας AP1 D και τις βέλτιστες διόδους καλώδιωσης για εύκολη εγκατάσταση. Χρησιμοποιήστε καλώδια υψηλής ποιότητας, διασυνδέσεις και αξεσουάρ τα οποία μπορείτε να βρείτε στους καταλόγους της Audison.

ΠΩΣ ΝΑ ΣΥΝΔΕΣΕΤΕ ΤΟ AP1 D

Οι παρακάτω γραφικές παραστάσεις αντιπροσωπεύουν τα βασικά βήματα για τις συνδέσεις του AP1 D. Η καθολικότητα και η πολλαπλότητα εφαρμογών της σκευής προσφέρουν απεριόριστε δυνατότητες και διαφοροφωσίες. Σε κάποιες εφαρμογές μπορεί να χρειαστούν ειδικά βήματα ή διαφορετικές διαδικασίες. Αν έχετε τις ποσειοδηγίες ερωτήσθτε πάνω στη διευθέτηση ή τη λειτουργία, παρακαλείσθε να ανατρέξετε στο Προχωρημένο Εγχειρίδιο που μπορείτε να βρείτε στο κουτί δίπλα στο εσωτερικό του CD ή να επικοινωνήσετε με τον αντιπροσωπείο σας της Audison ή με το εγκατερισμένο κέντρο τεχνικής εξυπηρέτησης της Audison για βοήθεια. Για τη λειτουργία και για οποιαδήποτε άλλη πληροφορία παρακαλείσθε να επικοινωνήσετε επίσης με το κέντρο τεχνικής εξυπηρέτησης ή τον χειριστή.

- Πριν εγκαταστήσετε το AP1 D, αποσυνδέστε την πηγή κα τά όλα τα άλλα ηλεκτρικά συστήματα που συρτημάτουν ή για να αποβρύνετε πιθανή βλάβη.
- Περατοεισναδικά σχεδιασμένο τροφοδοτικό καλώδιο με κατάλληλη διάμετρο (BAGW, 0.32mm/0.128") από τη μπαταρία του AP1 D.
- Συνδέστε τα τροφοδοτικά καλώδια προσέχοντας την πολικότητα. Συνδέστε πρώτα τον ακροδέκτη(-) στο αασι το αυτοκίνητό, και έπειτα συνδέστε τον ακροδέκτη(+). Στο καλώδιο που έρχεται από τη μπαταρία (1) την ορθή γείωση του προϊόντος (-E/GND) χρησιμοποιήστε 15mm/0.6" στέρηση στο αασι του οχήματος. Εάν χρειαστεί, απομακρύνετε τυχόν γύμνι μπροστά ή λιπαντικά από το μέταλλο, ελέγχετε να είναι βολικαμένο ότι υπάρχει συνεχής επαφή με τον αριθμητικό ακροδέκτη της μπαταρίας (-) και του επλεμμένου σημείου στερησεως. Ο συνδυασμός ουχού διαμέτρου 8 AWG (0.32mm/0.128") είναι ομότιμο. Εάν γίνεται, συνδέστε όλα τα εξαρτήματα στην ίδια γείωση. Με αυτή τη λύση αποφεύγετε ο ανεπιθύητος θόρυβος που ενδεχεται να παραταεί κατά την αναπαράγμνη ήχου.
- Τοποθετήστε μια μονωμένη θήκη ασφαλείας σε γείωση απόσταση 20 cm από το θετικό ακροδέκτη της μπαταρίας. Συνδέστε το ένα άκρο του τροφοδοτικού καλώδιου σε αυτήν αφού συνδέσετε το άλλο στο ενσωματω.
- ENERGY PROTECT: το AP1 D μπορεί να ενεργοποιηθεί μέσω:
 - Εισόδου Πληκτρομηνών, συνδέοντας τον ακροδέκτη στην ΕξοδοΡηθμιάς AfterMarket/ονάδας κεφαλής; ή από την καλώδιωση επανέναρξης ενός ενσωματωτή από την Prima line AP 8.9 bit / AP 4.9 bit.
 - Το λογιστήριο στην πάνω πλευρά του απορροφητή θερμότητας ανάβει μπλε, υποδηλώνοντας ότι το προϊόν είναι ενεργοποιημένο. Οι αναλαμπές του ΚΟΚΚΙΝΟΥ ΛΟΓΙΣΤΗΡΙΟΥ καθε δευτερολεπτό υποδεικνύει την ενεργοποίηση της θερμικής προστασίας ενώ 2 αναλαμπές του ΚΟΚΚΙΝΟΥ Λογιτηρίου καθε δευτερολεπτό υποδεικνύουν με "OVERHEAT" ("OVERLOAD") ένα πρόβλημα στην κλιμακίωση των ηχητών. 4 αναλαμπές του ΚΟΚΚΙΝΟΥ Λογιτηρίου ανα δευτερολεπτό υποδεικνύουν την ενεργοποίηση της προστασίας "VPEP/TAGE" ("OVERVOLTAGE") που προκαλείται από τάση μπαταρίας υψηλότερη των 16V, η ενεργοποίηση του κόκκινου λογιστηρίου υποδεικνύει κάποια εσωτερική βλάβη που προϊόντος, παρακαλείσθε να επικοινωνήσετε με το εγκατερισμένο κέντρο τεχνικής εξυπηρέτησης πελατών.
- ENERGY PROTECT ΗΧΕΙΟΥ (SPK IN): Μονοφωνική αναλογική είσοδος ΨΗΗΝΗΣ ΣΤΑΘΜΗΣ (HI LEVEL). Χρησιμοποιήστε το σύνδεσμο πολλαπλών σημείων που παρατεταται για τη σύνδεση σε ένα ενσωματωτή από την Prima line AP 4.9 bit. Η στάθμη που προς εφαρμογή σημάτων πρέπει να κυμαίνεται μεταξύ 3 και 9 V RMS. Η εισαγωγή είσοδου του AP1 D ελεγχεται από το διακόπτη 3-θέσων "ΕΥΑΙΣΘΗΤΑ (SENSITIVITY)": των 3V-5V-5V.
- PRE IN: Μονοφωνική αναλογική είσοδος χαμηλής στάθμης. Χρησιμοποιήστε ένα σύνδεσμο RCA για να συνδέσετε σε μια connect to an πηγή ήχου ή σε έναν ενσωματωτή από τη γραμμή "Prima AP bit" line που χαρακτηρίζεται αυτήν τη σύνδεση. Η στάθμη του προς εφαρμογή σημάτων πρέπει να κυμαίνεται μεταξύ 1.5 και 4.5 V RMS. Η εισαγωγή είσοδου του AP1 D ελεγχεται από το διακόπτη 3-θέσων "ΕΥΑΙΣΘΗΤΑ (SENSITIVITY)": των 1.5V-3V-4.5V.
- ΗΧΕΙΟ ΕΚΤΟΣ (PICKUP OUT): Τελεματικό σήμα κ + και - της μονοφωνικής είσοδου. Η διάσπαση ισχύος στην εξοδό είναι 310 W x 1 @ 4 ohm και 540 W x 1 @ 2 ohm.
- ΑΣΦΑΛΕΙΑ: για αντικατάσταση της ασφάλειας, αφαιρέστε την από τηθήκη της που βρίσκεται κοντά στοκουτί ελαστικού και αντικαταστήστε τημεγάλη ασφάλεια ισστημής(30 A).
- ΕΓΚΑΤΑΣΤΑΣΗ: όλα τα εξαρτήματα πρέπει να στερεωθούν καλά στη όρη του οχήματος. Καντεντίοδιο και όταν τοποθετήσετε τυχόν έδρα κατασκευές που έχετε προετοιμάσει εσείς, βεβαιωθείτε ότι η εγκατάσταση είναι σταθερή και ασφαλής. Εάν είναι εξαρτήματα φυνει από τη θέση του κατά τη διάρκεια της οδήγησης, μπορεί να προκληθεί σοβαρή βλάβη στους επιβάτες, καθώς και σε άλλα οχήματα. Όταν ολοκληρωθεί η εγκατάσταση, ελέγξτε την καλώδιωση του συστήματος και βεβαιωθείτε ότι όλες οι συνδέσεις έχουν γίνει ομοια.
- Για μια σωστή χρήση του AP1 D, είναι απαραίτητο να αποβρύνουθετε πλήρως από το χειρίδιο.

ΑΣΦΑΛΗΣ ΗΧΟΣ

ΜΕ ΒΑΣΗ ΤΗ ΚΟΙΝΗ ΛΟΓΙΚΗ ΚΡΑΤΕΙΤΕ ΤΗ ΣΤΑΣΗΜ ΤΗ ΤΟΥ ΧΟΥ ΣΕ ΑΣΦΑΛΗ ΕΠΙΠΕΔΑ. ΘΥΜΗΘΕΙΤΕ ΟΤΙ ΠΑΡΑΤΕΤΑΜΕΝΗ ΕΚΘΕΣΗ ΣΕ ΕΣΑΙΡΕΤΙΚΑ ΨΗΗΝΗΣ ΕΝΤΑΣΗΣ ΕΠΙΠΕΔΑ ΗΧΗΤΙΚΗΣ ΠΙΕΣΗΣ ΜΠΟΡΕΙ ΝΑ ΒΛΑΨΕΙ ΤΗΝ ΑΚΟΗ ΣΑΣ. Η ΑΣΦΑΛΕΙΑ ΣΑΣ ΠΡΟΧΕΙ ΕΝΟΣ ΩΔΗΓΕΙΤΕ.



Πληροφορίες σχετικά με την απόρριψη ηλεκτρικών και ηλεκτρονικών εξοπλισμών (για τις Ευρωπαϊκές χώρες που έχουν οργανώσει την ξεχωριστή συλλογή των απορριμμάτων αυτών)
 Τα προϊόντα τα οποία φέρουν σήμανση είναι τρυχολάτο κατά την ένα Χ πνοή σε αυτό δεν μπορούν να απορριφθούν μαζί με τα καθημερινά οικιακά απορριμματα. Από τα ηλεκτρικά και ηλεκτρονικά προϊόντα πρέπει να ανακυκλωθούν σε κατάλληλες εγκαταστάσεις, ικανές να διαχειρίζονται την απόρριψη αυτών των προϊόντων και εξαρτημάτων τους. Για να γνωρίζετε που και πως να παραδοθείτε από τα προϊόντα στην πλησιέστερη υπηρεσία ανακύκλωσης / απόρριψης παρακαλούμε απευθυνθείτε στο τοπικό δημόσιο γραφείο. Η ανακύκλωση και απόρριψη των απορριμμάτων με κατάλληλο τρόπο συνεισφέρει στην προστασία του περιβάλλοντος και στην πρόληψη βλαβερών συνεπειών στην υγεία.

1 ÓVINTÉZKEDÉSEK

Kérjük, hogy az alkatrészek beszerelése figyelmen kívül ne hagyja az összes utasítást, amely ebben az útmutatóban szerepel. Ajánlatos gondosan követni a kiemelt utasításokat. Ha ezeknek nem tesz eleget, akaratlanul is az alkatrészek károsodását okozhatja.

BIZTONSÁGI MEGFONTOLÁSOK

1. Ellenőrizze, hogy az autó 12 voltos, negatív földelésű egyenáramú elektromos rendszerrel rendelkezik-e.
2. Ne szerelje a hangszórókat a motorerő belsejébe vagy olyan helyre, ahol víz, magas ártárattal, por és piszok érheti őket.
3. Ne szerelje a kábeleket az autón kívülre és ne tegye az erősítő a jármű mechanikus vagy elektronikus alkatrészeinek közelébe.
4. Az AP1 D készüléket csak akkor üzemeltesse, ha a belső hőmérséklet a 0°C-55°C közötti tartományban van. Az AP1 D legalább 3 cm távolságra kell lennie a közelében lévő tárgyaktól. A készülék háza körül biztosítani kell a megfelelő szellőzést.
5. Ügyeljen arra, hogy az alkatrészek beszerelésére kiválasztott helyek ne zavarják a jármű mechanikus vagy elektronikus eszközeinek működését.
6. Vigyázzon, hogy szerelés és csatlakoztatás közben nevozzon rövidre zárja a tápkábelt.
7. Legyen nagyon óvatos, amikor a károszárbába fúr vagy van; ellenőrizze, hogy nincsenek-e kábelek vagy szerkezeti elemek a kiválasztott terület alatt.
8. A kábelek felfogatásukba fűrt nyílásokon történő átvezetésekor használjon védőgyűrűt a kábel megvéása érdekében. Hót kibocsátó berendezések közelsége esetén is gondoskodjon a megfelelő védelemről.
9. Ügyeljen arra, hogy a kábelek teljes hosszukban megfelelően rögzítve legyenek. Gondoskodjon arról is, hogy szigetelésük tiszálzó és önkiloító legyen. A csatlakoztatott kábeleket a gyözdések közelében kapsokval vagy kábelcsatlakkal biztosítsa.
10. A szerelés megknyitése érdekében tervezze meg előre az AP1 D készülék konfigurációját és az optimális vezetékvezést. Alkalmazzon csúcsmínőségű kábeleket, csatlakozókat és kelleket, amilyenek pl. az Audison katalógusban találhatók.

AZ AP1 D CSATLAKOZTATÁSA

A következő ábrák az AP1 D csatlakoztatásának főbb lépéseit illusztrálják. A készülék univerzális felhasználhatósága és sokrétűsége végtelen számú lehetőséget és konfigurációt biztosít. Egyes alkalmazásoknál más lépések is szükségesek lehet. Ha kérdése van a funkcionálva vagy a funkciókival kapcsolatban, tájékozódjon a Részletes útmutatótól, amit a dobozban lévő CD-n találhat meg, vagy lépjen kapcsolatba az Audison forgalmazóval vagy az Audison hivatalos szervizközponttal. A használatához és bármilyen más igény esetén lásd a kézikönyv következő oldalait.

1. A készüléket esetleges károsodásának megelőzése érdekében az AP1 D beszerelése előtt kapcsolja ki a hangforrást és az audio rendszert alkotó összes készüléket. Húzzon egy megfelelő átmérőjű (8 AWG, Ø 3.2mm/0.128") speciális tervezésű villanyvezeték az AP1 D akkumulátorra.
2. Csatlakoztassa a villanyvezetékét, ügyeljen a megfelelő polarításra. Először a (-) terminál csatlakoztassa az autó alvázhoz, majd a (+) terminál a kábelhez, ami az akkumulátorból fut. Hogy megfelelően földelje a terméket (- FÖLDELÉS) használjon egy rögzítő pontot a jármű alvázn, távolítsa el minden festéket vagy zsírt a felületéről, ha ez szükséges, ellenőrizze egy ellenállásmérővel, hogy folytonosság van az akkumulátor negatív terminálja (-) és a kiválasztott rögzítő pont között. Az áramforrás csatlakozója befogad egy 8 AWG (Ø 3.2mm/0.128") 15mm/0.6" hantolt kábelt. Ha lehetséges, minden alkatrészt ugyanahhoz a földelési ponthoz csatlakoztasson; ez a megoldás kiküszöböli a nem kívánt zajokat, amelyek az audio reprodukciója közben keletkeznek.
4. Helyezzen egy szigetelt biztosítékátartót maximum 20 cm távolságra az akkumulátor pozitív termináljától; csatlakoztassa hozzá a villanyvezeték egyik oldalát, miután a másikat az erősítőhöz csatlakoztatta.
5. BEKAPCSOLÁS: az AP1 D bekapcsolható:
 - Távirányított bemenettel, a terminál csatlakoztatásával egy utángyártott fejezsgység Rem Kimenetéhez; vagy pedig egy erősítő újrávezetékezéséből az AP 8.9 bit / AP 4.9 bit Prima vonalról.
 - A hűtődobak tetején lévő logó kéken világít, jelelve, hogy a termék be van kapcsolva. A PIROS logó másodpercenkénti villogása „TULTERHELES” / „A hangszórók vezetékezésének meghibásodása” problémát jelez, a PIROS logó másodpercenkénti 4 villogása a „TULFESZÜLTSEG” védelem bekapcsolódását jelzi, amit az akkumulátor 16 V-t meghaladó feszültsége okoz, a PIROS logó folyamatos villogása pedig a termék belső meghibásodását jelzi, lépjen kapcsolatba a hivatalos szervizközponttal.
6. SPK IN: HI LEVEL monofonikus analóg bemenet. A mellékelt többpontos csatlakozó használatával csatlakoztassa egy erősített forrás vagy erősítőhöz az AP 4.9 bit Prima vonalról. Az alkalmazandó jelnek 3 és 9 V RMS közötti szintűnek kell lennie. Az AP1 D bemenet érzékenysége egy 3-állású „ÉRZÉKENYSÉG” kapcsolóval szabályozható: 3 V-6 V-9 V.
7. PRE IN: Alacsony szintű monofonikus analóg bemenet. Egy RCA csatlakozó használatával csatlakoztassa egy hangforráshoz vagy egy erősítőhöz az ezt a kapcsolatot támogató „Prima AP bit” vonalról. Az alkalmazandó jelnek 1,5 és 4,5 V RMS közötti szintűnek kell lennie. Az AP1 D bemenet érzékenysége egy 3-állású „ÉRZÉKENYSÉG” kapcsolóval szabályozható: 1,5 V-3 V-4,5 V.
8. SPEAKER OUT: monofonikus kimenet + és - tápsatlakoztatással. Az elérhető kimeneti teljesítmény 310 W x 1 @ 4 ohm és 540 W x 1 @ 2 ohm.
9. BIZTOSÍTÉK: a biztosíték cseréjéhez távolítsa el a foglalatból, ami a áramellátó blokk közelében van, majd cserélje le egy új, ugyanolyan értékű (30 A) biztosítékkal.
10. FELSZERELÉS: Minden alkatrészt szilárdan a jármű szerkezetéhez kell rögzíteni. Tegyen ügyen, amikor saját álkészítés szabványait követi. Gyözdjön meg arról, hogy a beszerelt rendszerek szilárdak és biztonságosak. Egy vezetés közben meglátott alkatrészt súlyos sérüléseket okozhat az utasoknak valamint más járműveknek. Amikor a felszereléssel végezt, ellenőrizze a rendszert kábelvezését és gyözdjön meg arról, hogy a csatlakozások megfelelőek.
11. Az AP1 D megfelel a használatához elengedhetetlen a kézikönyv teljes ismerete.

BIZTONSÁGOS HANG

ALKALMAZZA A JOZAN ÉSZT ÉS ALKALMAZZA A BIZTONSÁGOS HANGOT. KÉRJÜK, NE FELETSE, HOGY HA ÖNT IGEN NAGY EREJŰ HANGVIVOMÁS ÉRI HOSSZU IDŐN ÁT, A HALLÁSA KÁROSDHAT. A BIZTONSÁG LEGYEN AZ ELSŐ VÉZETÉS KÖZBEN.

Használt elektronikus készülékek elhelyezése hulladéknak (a szelvélet hulladékgyűjtését alkalmazó EU-tagszországok számára)



Az ezzel a szelvélettel ellátott (keresztelt áthúzott szemetes) megjelölt termékeket nem szabad háztartási hulladéknak kezelni. Például elektronikus és elektronikus berendezéseket vagy az e célra kijelölt újrársznostól telepe, ahol az ilyen termékeket és azok alkatrészeit is képesek szakszerzők elszedni. A legközelebbi ilyen jellegű hulladékhasznosító telephelyről a helyi önkormányzatától kaphat felvilágosítást. E készülék szakszerű megsemmisítésével segíthet abban, hogy megelőzzük azt a környezeti és az emberi egészségre gyakorolt negatív hatást, ami a helytelen hulladékkézelésből adódik.

1 TINDAKAN PENCEGAHAN

Bahasa Indonesia

Sebelum instalasi komponen, Anda diharapkan untuk membaca semua petunjuk yang ada dalam manual ini dengan seksama. Dan sebaiknya ikuti dengan hati-hati petunjuk-petunjuk yang digarisbawahi. Jika Anda tidak mengikuti petunjuk-petunjuk ini dapat mengakibatkan kecelakaan atau merusak komponen.

PERTIMBANGAN KESELAMATAN

1. Pastikan mobil Anda dilengkapi sistem grounding yang terhubung ke kabel listrik negatif DC 12 volt.
2. Jangan melakukan instalasi komponen di dalam kompartemen mesin atau membiarkannya terpapar air, kelembaban yang berlebihan, debu atau kotoran.
3. Jangan sekali-kali memasang kabel keluar dari kendaraan atau melakukan instalasi amplifier di sebelah perangkat mekanik atau elektronika.
4. Jalankan AP1 D hanya pada saat suhu internal berkisar pada 0°C (32°F) dan 55°C (131°F). AP1 D harus memiliki jarak minimum 3 cm (1,5") dari strukturnya. Sirkulasi udara yang baik harus ada di sekitar kasus.
5. Pastikan lokasi yang Anda pilih untuk komponen tersebut tidak mempengaruhi fungsi perangkat mekanik dan listrik kendaraan secara benar.
6. Pastikan kabel listrik tidak konslet waktu memasang dan menyambungkannya.
7. Anda harus hati-hati sekali ketika memotong atau membor kasus mobil, memeriksa agar tidak ada sambungan kabel listrik atau elemen-elemen struktural di bawahnya.
8. Gunakan karet gromet untuk melindungi kabel ketika melewatkannya melalui lubang-lubang pada logam dan gunakan bahan-bahan yang tepat saat berada dekat dengan perangkat penghasil panas.
9. Pastikan sepanjang kabel terpasang dengan kuat. Juga, pastikan jaket pelindung bagian luar kabel tahan api dan bisa padam dengan sendirinya. Kuatkan sambungan kabel di sekitar blok-blok terminal dengan menggunakan kawat atau kelem kawat.
10. Perencanaan terlebih dahulu konfigurasi AP1 D baru Anda dan rute kabel yang paling baik untuk memudahkan instalasi. Gunakan kabel-kabel, konektor, dan asesoris berkualitas tinggi, seperti yang bisa Anda lihat pada katalog Audison.

CARA MERAKAT AP1 D

Grafik berikut menggambarkan langkah-langkah utama untuk merakit AP1 D. Keberadaannya yang universal dan kemampuannya yang luas memberikan kemungkinan dan konfigurasi yang tidak terbatas. Langkah-langkah tertentu atau prosedur yang berbeda mungkin dibutuhkan dalam beberapa aplikasi. Jika Anda memiliki pertanyaan berkenaan dengan cara atau fungsi, silakan membaca Panduan Lanjutan (Advanced Manual) pada CD yang disertakan di dalam kotak kemasan atau hubungi penjual Audison Anda atau pusat layanan resmi Audison untuk mendapatkan bantuan. Untuk pengoperasian dan keperluan lainnya, silakan lihat ke halaman panduan berikut ini.

1. Sebelum memasang AP1 D, matikan sumber dan semua perangkat listrik lainnya pada sistem audio untuk mencegah kemungkinan terjadinya kerusakan.
2. Gunakan kabel listrik yang dirancah khusus dengan diameter yang tepat (8 AWG, Ø 3,2mm/0,128") dari baterai AP1 D.
3. Sambungkan kabel listrik dengan mengikuti polaritas yang benar. Sambungkan terminal (-) ke kasus mobil terlebih dahulu, lalu sambungkan terminal (+) kabel yang berasal dari baterai. Untuk pembumian produk dengan benar (- ARDE) gunakan titik pembumitan pada sasis kendaraan; bersihkan semua cat atau gemuk dari logam bila perlu, periksa dengan volt meter apakah ada kesinambungan antara terminal negative baterai (-) dengan titik pembumitan yang dipilih. Penghubung listrik menerima kabel kelupas 8 AWG (Ø 3,2mm/0,128") 15mm/0,6" eel-off cable. Bila memungkinkan, sambungkan semua komponen ke titik arde yang sama, solusi ini meniadakan suara bising yang sangat tidak diinginkan, yang dapat dihasilkan selama perbanyakan audio.
4. Letakkan dukung sekring terisolasi maksimum 20 cm jauh dari terminal positif baterai; sambungkan satu ujung kabel listrik pada terminal ini setelah menyambung ujung lainnya ke amplifier.
5. TURUN ON: AP1 D dapat dihidupkan melalui:
 - Remote IN, dengan menyambung terminal ke Rem Out pada head unit Non-Pabrikan; atau dari peluncuran kembali pengabelan amplifier dari saluran Prima AP 8.9 bit / AP 4.9 bit.
6. Logo di sebelah atas pada penutup panas pasif warna biru muda, menunjukkan bahwa produk hidup. Kepdian logo MERAH setiap detik menandakan perlindungan panas aktif. 2 kepdian logo MERAH setiap detik menandakan "OVER LOAD" / Kesalahan pada pengabelan speaker, 4 kepdian logo MERAH setiap detik menandakan perlindungan "OVER VOLTAGE" aktif yang disebabkan oleh tegangan baterai lebih tinggi dari 16V, logo MERAH hidup menandakan kegagalan internal pada produk, silakan hubungi pusat layanan pelanggan resmi.
7. SPK IN: Input analog monofonik HI LEVEL. Gunakan konektor multipoin yang disediakan untuk dihubungkan ke sumber penguat atau amplifier dari saluran Prima AP 4.9 bit. Sinyal yang akan digunakan berada pada tingkat antara 3 sampai 9 V RMS. Sensitivitas input dari AP1 D dikendalikan oleh tombol "SENSITIVITY" 3-posisi: 3V-6V-9V.
7. SMI IN: Input analog monofonik tingkat rendah. Gunakan konektor RCA untuk dihubungkan ke sumber audio atau ke amplifier dari saluran "Prima AP bit" yang menandai semua kabel lainnya. Sinyal yang akan digunakan harus berada pada tingkat antara 1.5 sampai 4.5 V RMS. Sensitivitas input dari AP1 D ini dikendalikan oleh tombol "SENSITIVITY" 3-posisi: 1.5V-3V-4.5V.
8. SPEAKER OUT: terminal daya + dan - dari output monofonik. Daya yang tersedia pada output adalah 310 W x 1 @ 4 ohm dan 540 W x 1 @ 2 ohm.
9. FUSE: untuk mengganti sekring, lepaskan sekring dari dukudannya yang berada dekat dengan blok terminal catu daya lalu gantikan dengan sekring dengan nilai yang sama (30 A).
10. INSTALLATION: Semua komponen harus terpasang kokoh pada struktur kendaraan. Lakukan hal yang sama disaat memasang struktur sui tambahan yang mungkin telah Anda pasang. Pastikan agar pemasangan Anda kokoh dan aman. Komponen yang terpasang longer sasis kendaraan dapat menimbulkan gangguan suara pada penumpang, dan juga kendaraan lainnya. Bila pemasangan sudah selesai, periksa pengabelan sistem dan pastikan semua sambungan sudah dilakukan dengan benar.
11. Untuk pemakaian AP1 D secara benar, penting untuk mempelajari seluruh isi buku panduan ini.

SUARA YANG AMAN

PIKIRKAN DAN BUATLAH SUARA YANG AMAN. MOHON DIINGAT BAHWA JIKA ANDA BERADA PADA TINGKAT TEKANAN SUARA YANG LUAR BIASA TINGGI DALAM WAKTU YANG CUKUP LAMA, HAL INI DAPAT MERUSAK PENDENGARAN ANDA. KEAMANAN HARUS DIUTAMAKAN SAAT BERKENDARA.



Informasi tentang limbah peralatan listrik dan elektronik (bagi negara-negara Eropa yang mengumpulkan limbah secara terpisah)

Produk-produk beranda tong sampah berbeda yang disialis tidak bisa dibuang bersama dengan sampah rumah tangga biasa. Produk-produk listrik dan elektronik ini harus didaur ulang menggunakan fasilitas yang sesuai, yang mampu menangani pembumihuan produk dan komponennya ini. Untuk mengetahui dimana dan bagaimana mengirimi produk tersebut ke tempat pembumihuan/daur ulang terdistribusi, silakan hubungi kantor walikota setempat Anda. Dengan mendaur ulang dan membuang limbah dengan cara yang tepat akan membantu pelestarian lingkungan dan mencegah efek-efek yang berbahaya bagi kesehatan.

1 注意事項

コンポーネントを取り付け前、本マニュアルに記載されているすべての注意書きをよく読んでください。とくに強調されている部分をよくお読みになることをお勧めします。指示にしたがわない場合、予期しない事故やコンポーネントの損傷が生じる恐れがあります。

安全上の注意事項

1. ご使用の自動車は12VDCマイナス接地のシステムであることを確認すること。
2. コンポーネントをエンジンコンパートメント内または水や高温、ゴミや砂埃にさらされる場所に取り付けなさいこと。
3. ケーブルは自動車の外側に配線しないこと、またはアンペアを電気機器や機械部分の近くに取り付けなさいこと。
4. AP1 Dは内部温度が0°C (32°F)から55°C (131°F)の間の時のみ動作させること。AP1 Dは全ての構造物から最低3 cm (1.5")の距離を保つこと。シャーシ周りには空気の循環が必要です。
5. コンポーネントの取り付け予定位置は、自動車の機械または電気機器の正しい機能を妨げない位置であることを確認すること。
6. 電源ケーブルは取り付け、接続中にショートさせないようにすること。
7. 自動車のシャーシにドリル加工や切断を行う場合は、その側面に対象箇所に電気配線や自動車の重要な構造要素がないことを十分確認すること。
8. 配線を自動車の金属に開けた穴から通す場合、ケーブルをラバーリング (はとめ) で保護すること。発熱するデバイス付近に配線するケーブルには適切な保護を施すこと。
9. ケーブルを全長にわたって確実に取り付けること。また、被覆は難燃性で見分けやすいものを使用すること。接続ケーブルをターミナルブロックの近くに結束またはクランプで確実に取り付けること。
10. 新しいAP1 Dの構成と取り付けを簡単にするための最適な配線ルートについて下準備をすること。Audison カタログに掲載されているものをはじめとする、最高品質のケーブル、コネクタ、アクセサリーを使用すること。

AP1 Dの接続方法

の接続について主なステップを次のグラフで示します。AP1 D. Bit Ten が持つ一般性と融通性のおかげで無限の可能性と構成が可能です。アプリケーションによっては特定のステップまたは異なる手順が必要になる場合があります。設定や機能については、キフトボックス内の CD にあるアドバンス マニュアルをご覧ください。また、Audison ディーラーもしくは Audison 認定サービスセンターにお問い合わせください。操作などについてはこのマニュアルの次のページをご覧ください。

1. AP1 Dをインストールする前に、不慮の事故を避けるため、電源を落しオーディオシステムの他の電子機器も全て切ってください。
2. AP1 D/バッテリーから適正直径 (8 AWG、Ø 3.2mm/0.128") の専用電源ケーブルを通します。
3. 電源ケーブルを正しく極性に接続します。最初にバッテリーからの (+)端子を車のシャーシに、次に (+)端子をケーブルに接続します。選択した固定点 (グラウンド) を正しく接地するため、車のシャーシに固定点を使用します。必要に応じて、金属から塗料や油分を取り除き、バッテリーの負極 (-) と選択した固定点に導電性があるか電圧計で調べます。電源コネクタは8 AWG、Ø 3.2mm/0.128") 15mm/0.6"ピッチのオプテックケーブルに対応します。可能なならすべてのコンポーネントを同じ接地ポイントに接続します。これによりオーディオ再生時に発生する不要なノイズのほとんどを防ぎます。
4. 絶縁ユースホルダーをバッテリーの正極から最大20 cm離します。電源ケーブルの一端をアンプに接続した後、もう一端をバッテリーの正極に接続します。
5. 電源オプ: AP1 Dの電源を入れるには次のようになります。
- リモート入力、端子をアフターマーケットヘッドユニットのRem出力に接続します。またはPrimaラインAP 8.9ピット/AP 4.9ピットのアンプのリリオン配線から。ヒートシールドの黒い口が青色に点灯します。赤色口の点滅 (毎秒) はサーマルプロテクトの起動を示します。赤色口の毎秒2回の点滅はスピーカー配線の過負荷 / 障害を示します。赤色口の毎秒4回の点滅は「過電圧保護」(バッテリー電圧が16Vを超えたことによる) を示します。赤色口がオンになるのは製品内部の障害を示します。指示サービスセンターにお問い合わせください。
6. SPK IN: HI LEVEL モニアナログ入力。付属のマルチポイントコネクタを使い、アンプソースまたはPrimaラインAP 4.9ピットのアンプに接続します。印加する信号は3から9 V RMSのレベルにする必要があります。AP 1Dの入力感度は「感度」3ポジションスイッチで制御します: 3V-6V-9V。
7. PRE IN: 低レベルモニアナログ入力。RCAコネクタを使い、オーディオソースまたはこの接続を特徴とするPrima APピットライのアンプに接続します。印加する信号は1.5から4.5 V RMSのレベルにする必要があります。AP 1Dの入力感度は「感度」3ポジションスイッチで制御します: 1.5V-3V-4.5V。
8. SPEAKER OUT: モノ出力端子 +、-。出力は310 W x 1 @ 4 オーム、540 W x 1 @ 2 オームです。
9. ヒューズ、ヒューズを交換するには、電源端子ブロック近くにあるホルダーから取り外し、同じ個のヒューズ (30 A) と交換します。
10. 取り付け: コンポーネントはすべて車の構造物にしっかりと固定する必要があります。ユーザーが作成した物も同様に取り付けます。取り付け付状態が安定していることであることを確認します。運転中にコンポーネントが揺れた場合、これは乗員の傷害や他車の破壊の原因になります。取り付けが終了したら、システムの配線をチェックし、接続がすべて正しく行われているのを確認します。
11. AP 1Dを正しく使用するため、このマニュアルをよくお読みください。

音量は安全なレベルで

常時の範囲内で安全なレベルの音量でお楽しみください。極端に高い音圧レベルで長時間聞き続けること、聴覚が低下する可能性があります。運転中、安全を最優先してください。



電気、電子機器の廃棄物に関する情報 (廃棄物の分別回収を組織化しているヨーロッパ各州用)

Xは入れ替えるごみ箱のマークが付いた製品は普通の家庭用のごみと一緒に処理することではありません。このような電気、電子機器の廃棄物は、これらの製品がコンポーネントを処理できる相応の高齢でリサイクルしなければなりません。これらの製品をどこでどのようにして最も近いリサイクル/処理場まで運ぶべきかを知るために、お客様の地域の地方自治体事務所と連絡をお取り下さい。廃棄物を相応の方法でリサイクル処理することは、環境の保護と健康に害のある影響を防止することに貢献します。

1 주 의

한국어

구성품을 설치하기 전에 본 설명서에 기재된 모든 지침을 읽고 숙지하십시오. 강조 표시된 지침은 주의 깊게 읽어야 합니다. 지침을 따르지 않을 경우 예상하지 못한 사고나 구성품의 손상이 초래될 수 있습니다.

안전 지침

1. 차량에 12V DC 마이너스 접지 전기 시스템이 갖추어져 있는지 확인하십시오.
2. 구성품을 엔진 내부에 설치하거나 물이 있는 곳, 습도가 높고 먼지가 많은 곳에 두지 마십시오.
3. 절대로 케이블을 차량 외부에 배선하거나 엠프를 기계 또는 전자 장치 부근에 설치해서는 안 됩니다.
4. 내부 온도가 0°C - 55°C일 경우에만 AP1 D를 작동하십시오. AP1 D는 모든 구조물과 3cm(1.5) 이상 떨어진 위치에 있어야 합니다. 새시 주변은 환기가 잘 되어야 합니다.
5. 구성품 설치 위치가 차량의 기계 및 전자 장치의 올바른 작동을 방해하지 않도록 하십시오.
6. 전원 케이블이 설치된 연결 과정은 단락되지 않도록 하십시오.
7. 차량 새시를 절단하거나 드릴로 구멍을 뚫을 때 그 부근에 전선이나 주요 부품이 없는지 각별한 주의를 기울여 확인하십시오.
8. 전선을 금속판의 구멍으로 배선할 경우 고무 그로밋을 사용해 전선을 보호하고 열 발생 장치가 가깝게 배선할 경우 적절한 보호재를 사용하십시오.
9. 모든 케이블이 해당 길이에 맞게 제대로 연결되었는지 확인하십시오. 또한 케이블의 외부 재킷은 단연성 및 저소음이 있는 제품을 사용하십시오. 연결된 케이블을 와이어 타이 또는 클램프를 사용해 단자대에 단단히 고정하십시오.
10. 새로운 AP1 D 구성과 설치 작업을 쉽게 끝낼 수 있는 가장 좋은 배선 방식을 미리 계획해 두십시오. Audison 카탈로그에 있는 고품질의 케이블, 커넥터 및 액세서리를 사용하십시오.

AP1 D 연결 방법

다음 그래픽은 AP1 D 연결을 위한 주요 단계를 나타냅니다.

범용성과 유연성을 모두 갖춘 AP1 D는 변함 없는 가능성과 구성 능력을 제공합니다. 일부 애플리케이션에서는 특정 단계나 다른 절차가 필요할 수 있습니다. 구성 및 기능에 대한 자세한 정보는 기프트 박스에 들어 있는 CD의 고급 설명서를 참조하거나 가까운 Audison 대리점 또는 Audison 공인 서비스 센터에 문의하시기 바랍니다. 조작 또는 다른 사용 방법에 대한 자세한 내용은 본 설명서에서 다음 페이지를 참조하십시오.

1. AP1 D를 설치하기 전에 소스와 오디오 시스템에 탑재된 모든 전자 장치의 전원을 꺼 손상을 방지하십시오.
2. AP1 D 배터리를 적절한 직경(8 AWG, Ø 3.2mm/0.128") 또는 특수 설계된 전원 케이블을 연결합니다. 전원을 올바르게 접지(-)하여 연결하고 전선 케이블을 연결합니다. 먼저 (-) 단자를 차량 새시에 연결하고 (+) 단자를 배터리로 연결 케이블에 연결합니다. 장치를 올바르게 접지(-)하여 연결하고 배터리 출력(+)-과 선택한 고정 포인트 간 연결 상태를 확인하면서 차량 새시의 고정 포인트를 사용해 금속 부분에서 포인트나 그리드를 제거하십시오. 전원 커넥터는 8 AWG (Ø 3.2mm/0.128") 15mm/0.6의 peel-off 케이블을 사용하십시오. 가능한 한 모든 구성품은 동일한 접지 포인트에 연결하십시오. 이렇게 하면 오디오 재생 과정에서 생성되는 열은 원치 않는 대부분의 잡음이 차단됩니다.
4. 절연 퓨즈 홀더를 배터리의 (+) 단자에서 최대 20cm 떨어진 거리까지 밀어 넣고 전원 케이블의 한 쪽을 엠프에 연결한 후 다른 한 쪽을 절연 퓨즈 홀더에 연결하십시오.
5. 커넥터 AP1 D는 다음과 같은 기능을 통해 접두 있습니다.
 - Remote: 단자를 Alter Market 헤드 유닛의 Rem Out에 연결합니다. 또는 Prima 라인 AP 8.9 비트/AP 4.9 비트의 엠프의 배선으로부터.
 - 방화기의 상단에 있는 로프에 청색 불꽃이 켜지면서 제품이 꺼져 있음을 나타냅니다. RED 로프가 1초에 한 번 깜박이면 열 보호 기능이 활성화되었음을 의미하며, RED 로프가 1초에 두 번 깜박이면 스모크와 불꽃의 과부하/과열을 의미하고, RED 로프가 1초에 네 번 깜박이면 16V 이상의 배터리 전압의 이해 발생하는 "과전압" 또는 노기능이 활성화되었음을 의미합니다. RED 로프가 계속 켜져 있으면 제품의 내부 고정점의 내부 서비스 센터에 연락하십시오.
6. SPKIN: 고품질 모노포닉 나일론과 인력. Prima 라인 AP 4.9 비트의 변조 소스 또는 엠프에 연결하는 멀티 포인트 커넥터를 사용하십시오.
7. 적용할 신호는 3 또는 9 V RMS 사의 레벨에 있어야 합니다. AP 1D의 입력 감도는 "감도" 3위치 스위치로 제어합니다. 3V-6V-9V.
8. PRE: 인은 레벨의 모노필 나일론과 인력. RCA 커넥터를 이용해서 이 연결의 특징인 "Prima AP 비트" 라인의 오디오 소스 또는 배선에 연결합니다. 적용할 신호는 1.5와 4.5 V RMS 사의 레벨에 있어야 합니다. AP 1D의 입력 감도는 "감도" 3위치 스위치로 제어합니다. 1.5V-3V-4.5V.
8. 스피커 출력: 모노포닉 출력의 전원 단자 +/- 출력에 사용 가능한 전력은 310 W x 1 @ 4 ohm 및 540 W x 1 @ 2 ohm입니다.
9. FUSE 퓨즈를 교환하려면 전원 공급 단자 블록 근처에 있는 퓨즈 홀더에서 퓨즈를 제거한 다음 적절한 규격(30A)의 새 퓨즈를 설치합니다.
10. 설치: 모든 구성품은 반드시 차량에 단단히 고정시켜 두어야 합니다. 사용자가 임의로 천장 위에 설치할 경우에도 마찬가지로 적용됩니다. 설치 상태가 견고하고 안전한지 확인하십시오. 운전 시 특정 구성품이 느슨하게 조여져 있으면 차량은 물론 승객도 심각한 부상을 입을 수 있습니다. 설치가 완료되면 전원 시스템 배선을 점검하고 연결 작업을 올바르게 수행했는지 확인하십시오.
11. AP 1D의 올바른 사용을 위해서는 이 설명서를 읽고 숙지해야 합니다.

SAFE SOUND

일반적인 방식으로 SAFE SOUND를 실행해 보십시오. 장시간 과도한 압력 레벨로 사운드를 들을 경우 청각 기능에 손상을 입을 수 있습니다. 운전 시 만연한 외우선으로 지켜야 합니다.



전기 또는 전자 장치 폐기물 정보(폐기를 분리 수거를 시행하는 유럽 국가에 해당)

본 제품 표시(이) 또는 제품명 기호는 폐기물 처리와 함께 버릴 수 있습니다. 이러한 전기/전자 제품은 폐기를 관리하는 적절한 시스템을 통해 재활용되어야 합니다. 이러한 제품을 본 제조업체/폐기를 처리 시에 대한 자세한 정보는 가까운 지자체 관련 기관에 문의하시기 바랍니다. 폐기물을 올바른 방식으로 재활용 및 처리하는 것은 환경을 보호하고 건강에 유해한 물질을 막는 데 중요한 역할을 합니다.

1 ATSARGUMO PRIEMONĖS

Anglų k.

Prieš instaliuodami visas dalis, prašome atidžiai perskaityti šioje knygelėje esančias instrukcijas. Patartina griežtai laikytis pažymėtų instrukcijų. Šių instrukcijų nesilaikymas gali sukelti įrangos ar atskirų jos dalių gedimą

SAUGOS REIKALAVIMAI

1. Ellenžirte, hogy az autó 12 voltos, negatív földelésű egyenáramú elektromos rendszerrel rendelkezik-e.
2. Ne szerelje a hangszórókat a motortér belsejébe vagy olyan helyre, ahol víz, magas ártartalom, por és piszok érheti őket.
3. Ne szerelje a kábeleket az autón kívülre és ne tegye az erősítő a jármű mechanikus vagy elektronikus alkatrészeinek közelébe.
4. Az AP1 D készüléket csak akkor üzemeltesse, ha a belső hőmérséklet a 0°C-55°C közötti tartományban van. Az AP1 D legalább 3 cm távolságra kell lennie a közelben levő tárgyaktól. A készülék háza körül biztonságosnak kell a megfelelő szellőzést.
5. Ügyeljen arra, hogy az alkatrészek beszerelésére kiválasztott helyek ne zavarják a jármű mechanikus vagy elektronikus eszközeinek működését.
6. Vigyázzon, hogy szerelés és csatlakoztatás közben ne rándítson, ne húzza meg erővel a tápkábeleket.
7. Legyen nyitva az óvatos, amikor a korszériába fűr vagy víz; ellenőrizze, hogy nincsenek-e kábelek vagy szerkezeti elemek a kiválasztott terület alatt.
8. A kábelek fennakadászékbe fűrt nyílásokon történő átvezetésékor használjon védőgyűrűt a kábel megóvása érdekében. Hőátviselő berendezések közelsége esetén is gondoskodjon a megfelelő védelemről.
9. Ügyeljen arra, hogy a kábelek teljes hosszukban megfelelően rögzítve legyenek. Gondoskodjon arról is, hogy szigetelésük túzálló és önkiloitó legyen. A csatlakoztatott kábeleket a végződések közelében kapcsolva vagy kábelcsatlakozással.
10. A szerelés megkezdése érdekében tartsa meg előre az AP1 D készülék konfigurációját és az optimális vezetékvezetést. Alkalmazzon csúcsmínőségű kábeleket, csatlakoztatásokat és kábelkeket, amilyenek pl. az Audison katalógusban találhatók.

„AP1 D” STÍPRINTUVÁ PRIJUNGIMAS

Zemiau sekantys paveiksliai vaizduoja pagrindinius „AP1 D” stiprintuvą prijungimo etapus. Jo universalumas ir įvairiapusiųsumas suteikia neribotas galimybes ir konfigūraciją. Kai kuriose įrangose gali būti naudojami konkrečios eigos arba skirtingi procesai. Daugiau informacijos apie prietaiso konfigūravimą ir veikimą rasite Detaliamame vadove, kuris yra pateiktas komplekte esančioje kompaktinėje pokštėleje, o kilus klausimams, kreipkitės į Audison atstovą arba Audison įgaliotą techninės priežiūros specialistą. Informacijos apie prietaiso naudojimą ir kitos su tuo susijusios informacijos rasite šiuose naudotojo vadovo puslapiuose.

1. Prieš instaliuodami „AP1 D” stiprintuvą, išjunkite srovės šaltinį ir visus kitus elektros prietaisus, kad išvengtumėte galimos žalos.
2. Prie „AP1 D” stiprintuvo prijunkite specialų 8 AWG, 3,2 mm skersmens matinimo kabelį.
3. Prijungdami matinimo kabelius laikykitės nurodyto polišumo. Pirmaisiai prie automobilio važiuoklės prijunkite (-) gnybtą, po to (+) gnybtą prijunkite prie naujo akumuliatoriaus atnečiamo kabelio. Norėdami tinkamai įžeminti prietaisą (-) GROUND), pasinaudokite tvirtinimo prie važiuoklės tašku, jei reikia, nuo metalo nuvalykite dažus ir tepalą, volmetru patikrinkite, ar tarp pasirinkto taško ir akumuliatoriaus (-) gnybto yra nuoseklumas. Prie matinimo jungties galima jungti tik 8 AWG (Į 3,2 mm) 15 mm nulupamą kabelį. Jei įmanoma, visus komponentus prijunkite prie to paties įžeminimo taško, taip išvengsite daugelio garso atkūrimo metu susidaranciu triukšmų.
4. Ne toliau kaip 20 cm nuo teigiamo akumuliatoriaus gnybto įrenkite saugikli laikikl; vieną matinimo kabelio galą prijunkite prie stiprintuvo, po to, kitą galą prijunkite prie saugiklio.
5. ĮJUNKITE: „AP1 D” stiprintuvą galite įjungti naudodamiesi:
 - Nuotoliniu jungikliu (Remote In) – prijunkite gnybtą prie atskirai įsgyto priekinio skydelio nuotolinio valdymo išvesties (Rem Out), arba nuo pakartotinio „Prima line AP 9 bit / AP 4.9 bit” stiprintuvo paleidimo instaliacijos.
 - Ant ašingtuo viršelio esantis logotipas nušvis mlyna šviesa, tai reiskia, kad prietaisas yra įjungtas. Kartą per sekundę sužybsintis RAUDONAS logotipas reiskia, kad įsijungė terminė apsauga; du kartus per sekundę sužybsintis RAUDONAS logotipas reiskia PĖRKROVA / garsakablio elektrinės instaliacijos triktį; keturis kartus per sekundę sužybsintis RAUDONAS logotipas reiskia, kad įsijungė apsauga nuo VIRŠYTAMPIŲ (kai akumuliatoriaus įtampa viršija 16 V ribą); be pertraukų šviečiantis RAUDONAS logotipas reiskia, kad prietaisas sugedo ir būtina kreiptis į įgaliotą aptarnavimo centrą.
6. SPK IN: Analoginė AUKŠTO LYGIO monofoninio garso įvestis. Norėdami prijungti pagrindinį arba „Prima line AP4.9 bit” stiprintuvą, naudokite komplekte esančią daugiatausio įėjimo jungtį. Nustatykite signalo stiprumo lygį tarp 3 ir 9 V RMS. AP1 D įvesties jautrumas reguliuojamas 3 padečių jungikliu „SENSITIVITY”: 3V-6V-9V.
7. PRE IN: Analoginė žemo lygio monofoninio garso įvestis. Norėdami prijungti garso šaltinį arba „Prima AP bit” stiprintuvą, naudokite komplekte esančią RCA jungtį. Nustatykite signalo stiprumo lygį tarp 1,5 ir 4,5 V RMS. AP1 D įvesties jautrumas reguliuojamas 3 padečių jungikliu „SENSITIVITY”: 1,5V-3V-4,5V.
8. SPEAKER OUT: Monofoninė išvestis su + ir - išvadais. Galima rinktis 310 W x 1 @ 4 ohm arba 540 W x 1 @ 2 ohm išvesties galinamumą.
9. SAUGIKLIS: norėdami pakeisti saugiklį, ištraukite jį iš greta matinimo terminalo bloko esančio laikiklio ir pakeiskite jį kitu, to paties galinamumo(30 A) saugikliu.
10. MONTAVIMAS: Visi sistemos komponentai turi būti tvirtai pritvirtinti prie automobilio kėbulio. Jei reikia sumontuoti kokius nors papildomus struktūrinius elementus, pasirūpinkite, kad ir jie būtų patikimai pritvirtinti. Įsitinkite, kad visi elementai yra sumontuoti saugiai ir patikimai. Važiuojant atslaisvinę komponentai gali sužeisti kelis ar daugiau automobili. Baigę montuoti patikrinkite sistemos instaliaciją, įsitinkite, kad visos jungtys sujungtos teisingai ir tinkamai.
11. Norėdami tinkamai naudoti AP1 D prietaisą būtinai atidžiai perskaitykite visą šį naudotojo vadovą.

SAUGOS GARSAS

VADOVYKAITĖS ŠVEIKA NUOVOKA IR KLAUSYKĖS LEISTINO GARSO. PRAŠOME NEPAMIRŠTI, KAD ILGAS YPATINGAI DIDELIO GARSO KLAUSYMASIS GALI PAKENKTI JŪSŲ KL AUSAI. VAIRUOJANT SAUGUMAS TURI BŪTI PIRMUOJE VIETUJE.



Informacija apie elektros ir elektroninių prietaisų atskleidimą (skirta tous Europos šalims, kurios organizuoja rūšiuotų atliekų surinkimą)

Produktai, ant kurių pažymėtas ikisu (X) prirunktas konteineris su ratais, negali būti išmesti kartu su kitomis įprastomis buitines atliekoms. Šie elektros ir elektroninių prietaisų produktai turi būti rūšiuojami atitinkamose įstaigose, galinčiose organizuoti šių produktų ir jų komponentų išmetimą. Norėdami sužinoti, kur ir kaip pristatyti šiuos produktus ir artimiausią rūšiuavimo/šimeto vietą, prašome kreiptis į vietos savivaldybę. Tinkamas atliekų rūšiuavimas ir perdirimas, padeda aplinkos apsaugai ir mažina žalingą poveikį sveikatai.

1 ŚRODKI OSTROŻNOŚCI

Przed montażem części należy uważnie przeczytać wszystkie instrukcje zawarte w niniejszym podręczniku. Wskazane jest dokładne wykonanie zaznaczonych instrukcji. Nieostrożność się do nich może być przyczyną przypadkowego zniszczenia lub uszkodzenia części.

UWAGI DOTYCZĄCE BEZPIECZEŃSTWA

1. Upewnij się, że samochód posiada system elektryczny DC z napięciem 12 V.
2. Nie należy przeprowadzać instalacji w komorze silnika lub w miejscach narażonych na działanie wody, wysokiej wilgotności, kurzu i brudu.
3. Nie prowadź przewodów na zewnątrz pojazdu i nie instalowaj wzmacniacza obok urządzeń mechanicznych i elektrycznych.
4. Urządzenia AP1 D należy używać tylko wtedy, gdy temperatura wewnątrz pojazdu wynosi od 0°C (32°F) do 55°C (131°F). AP1 D musi znajdować się w odległości minimum 3 cm (1") od wszelkich konstrukcji. Wokół podwozia musi być zapewniona dobra cyrkulacja powietrza.
5. Należy upewnić się, że wybór miejsca nie wpływa na poprawność funkcjonowania urządzeń mechanicznych i elektrycznych, znajdujących się w pojeździe.
6. Upewnij się, że przewody zasilające nie wywołują zwarcia w czasie instalacji i podłączania.
7. Podczas przecinania lub wiercenia podwozia samochodu, należy zachować nadzwyczajną ostrożność, sprawdzając, czy pod spodem nie znajdują się przewody elektryczne lub elementy strukturalne.
8. Aby ochronić przewód podczas przechodzenia przez otwory w metalu, należy używać gumowych pierścieni uszczelniających, a przy przechodzeniu przewodów w pobliżu urządzeń wytwarzających ciepło, należy używać odpowiednich materiałów.
9. Upewnij się, że wszystkie przewody zostały prawidłowo zabezpieczone na całej ich długości. Poza tym należy upewnić się, czy ich osłona zewnętrzna jest ognioodporna i samo gasząca. Zabezpiecz podłączone przewody, znajdujące się w pobliżu boków zacisków, przy pomocy węzłów lub klamer.
10. Zaplanować konfigurację urządzenia AP1 D i najlepszą drogę przeprowadzenia przewodów, w celu ułatwienia instalacji. Należy stosować przewody, złącza i akcesoria wysokiej jakości, wybrane z katalogu Audison.

JAK PODŁĄCZYĆ AP1 D

Poniższe ilustracje przedstawiają kolejne kroki podłączania AP1 D. Jego uniwersalność i wyściana ostrożność dają nieskończone możliwości i konfiguracje. Niektóre aplikacje mogą wymagać podjęcia konkretnych kroków lub procedur. Jeśli mają Państwo pytania dotyczące konfiguracji lub działania urządzenia, należy zapoznać się z Podręcznikiem Użytkownika, który znajduje się na płycie CD, w pudełku lub skontaktować się z dilerem albo autoryzowanym serwisem Audison. Dla jego funkcjonowania, ale też i z innych powodów należy zapoznać się z poniższymi informacjami zawartymi w niniejszej instrukcji.

1. Przed rozpoczęciem instalowania AP1 D, należy wyłączyć zródło i wszystkie pozostałe urządzenia elektryczne w systemie audio, aby uniknąć uszkodzeń.
2. Przewiągnij od AP1 D do akumulatora specjalnie do tego zaprojektowany kabel o właściwej średnicy (8 AWG, Ø 3,2mm/0,128").
3. Podłącz kable zasilania do właściwych biegunów. Podłącz najpierw styk (+) do podwozia samochodu, a następnie styk (+) do kabla przeciągniętego z akumulatora. Aby właściwie zidentyfikować (-) ZIEMIA), wykorzystaj punkt mocujący na podwoziu samochodu; jeśli to konieczne oczyść metal z lakieru lub smaru i sprawdź woltomierzem, czy jest ciągłość połączenia pomiędzy stykiem ujemnym akumulatora (-), a wybranym punktem mocującym. Złącze zasilania przyjmuje przewód elektryczny 8 AWG (Ø 3,2mm/0,128") 15mm/0,6". Jeśli to możliwe, podłącz wszystkie elementy to tego samego punktu uziemiającego; rozwiązanie to spowoduje pozbycie się wszelkiego niepożądanego szumu, który może się generować podczas otwierania dźwięku.
4. Umieść zainstalowane gniazdo bezpiecznika w maksymalnej odległości 20 cm od dodatniego styku akumulatora; podłącz do niego jeden koniec kabla zasilania po podłączeniu drugiego końca do wzmacniacza.
5. **WŁĄCZANIE:** AP1 D może być włączony poprzez:
- wejście zdalne, poprzez podłączenie przyłącza do wyjścia „Rem out” na głównej jednostce zakupionej na rynku wtórnym; lub wznowienie połączenia wzmacniacza z linią Prima AP 8,9 bit/AP 4,9 bit.
Logo znajdujące się w górnej części radiatora zaświeci się na niebiesko sygnalizując pracę urządzenia. Miganie czerwonego logo co sekundę wskazuje włączenie zabezpieczenia termicznego, z miganiem na CZERWONE logo co sekundę wskazuje „PRZECIĄŻENIE” / Usterkę („OVERLOAD” / Fault) przewodów głośników, 4 mignięcia CZERWONEGO logo co sekundę wskazuje na włączenie ochrony „PRZECIĄŻENIE” spowodowane napięciem baterii wyczerpanym niż 1,6V; włączenie się czerwonego logo oznacza wewnętrzne uszkodzenie produktu, prosimy skontaktować się z autoryzowanym centrum serwisowym.
6. **SPK IN:** monofoniczne wejście analogowe HI LEVEL. Użyć złącza wielostykowego przeznaczonego do połączenia ze źródłem wzmacniaczem lub ze wzmacniaczem lub z linią Prima AP 8,9 bit. Podłączający sygnał musi mieć poziom między 3 a 9 V (wartość skuteczna/RMS). Czulość wejścia AP1 D jest sterowana przełącznikiem 3-pozycyjnym "CZUŁOŚĆ" (SENSITIVITY); 3V-6V-9V.
7. **PRĘ IN:** monofoniczne wejście analogowe niskiego poziomu. Należy użyć złącza RCA do wykonania podłączenia do źródła audio lub do wzmacniacza z linii "Prima AP bit", co jest właściwością tego połączenia. Podłączający sygnał musi mieć poziom między 1,5 a 4,5 V (wartość skuteczna/RMS). Czulość wejścia AP1 D jest sterowana przełącznikiem 3-pozycyjnym "CZUŁOŚĆ" (SENSITIVITY); 1,5 V-3V-4,5V.
8. **WYJŚCIE GŁOSNIKOWE (SPEAKER OUT):** Zaćsik zasilania a i - wyście monofoniczne. Dostępna kom na wyjściu wynosi 310 W x 1 przy 4 ohm i 540 W x 1 przy 2 ohm.
9. **BEZPIECZNIK:** aby wymienić bezpiecznik wyjmij go najpierw z gniazda umieszczonego w pobliżu kostki zaciskowej radiatora zasilania i zastąp go innym o równej wartości (30 A).
10. **MONTAŻ:** Wszystkie elementy muszą być solidnie przymocowane do konstrukcji pojazdu. Postępuj podobnie montując dodatkowe, dostosowane do swoich potrzeb systemy. Upewnij się, że montaż jest solidny i bezpieczny. Elementy montażowe podczas jazdy mogą powoli znieść powierzchnie pasażerów i uszkodzić inne pojazdy. Po zakończonym montaż, sprawdź okablowanie systemu i upewnij się, że wszystkie połączenia zostały wykonane prawidłowo.
11. W celu prawidłowego użytkowania AP1 D, należy koniecznie zapoznać się z niniejszą instrukcją obsługi w całości.

BEZPIECZNY DŹWIĘK

NALEŻY KIEROWAĆ SIĘ ROSZADKIEM I STOSOWAĆ BEZPIECZNY POZIOM DŹWIĘKU. NALEŻY PAMIĘTAĆ, ŻE DŁUGOTRWALE NARAŻENIE NA BARDZO WYSOKIE POZIOMY CIŚNIENIA AKUSTYCZNEGO MOŻE USZKODZIĆ SŁUCH. PODCZAS JAZDY SAMOCHODEM BEZPIECZNIWIEM NIE ZAJMOWAĆ PIERWSZE MIEJSCE.

Informacja o uosowaniu zużytego sprzętu elektrycznego i elektronicznego (dotycząca krajów Unii Europejskiej, które przyjęły system sortowania śmieci)

Produkt z symbolem przekreślonego smyka na kółkach, nie mogą być wyrzucane ze zwykłymi domowymi śmieciami. Zużyty sprzęt elektryczny i elektroniczny powinien być przetwarzany w firmie mającej możliwość sortowania tych urządzeń i ich części. Skontaktuj się z lokalnymi władzami, w sprawie szczegółów lokalizacji najbliższego miejsca przerobki. Przetwarzanie i właściwe składowanie śmieci, przyczynia się do ochrony środowiska i zapobiegania skutkom szkodliwym dla zdrowia.



1 PRECAUÇÕES

Antes de instalar os componentes, leia atentamente as instruções indicadas no presente manual. Recomenda-se que execute cuidadosamente as instruções realçadas. O não cumprimento destas instruções poderá resultar em danos não intencionais dos componentes.

CONSIDERAÇÕES DE SEGURANÇA

1. Certifique-se de que o seu carro tem um sistema eléctrico de terra negativo de CD de 12 volts.
2. Não instale componentes no interior do compartimento do motor ou os exponha a água, humidade excessiva, pó ou sujidade.
3. Nunca passe cabos por fora do veículo ou instale o amplificador perto de dispositivos mecânicos ou electrónicos.
4. Coloque em funcionamento o AP1 D só quando a temperatura interna estiver entre os 0°C (32°F) e os 55°C (131°F). Este processador deve ter no mínimo 3 cm (1,5 polegadas) de distância de qualquer estrutura. Deve haver uma boa circulação de ar à volta do chassis.
5. Certifique-se de que o local que escolheu para o componente não afecta o correcto funcionamento dos dispositivos eléctricos e mecânicos do veículo.
6. Certifique-se de que o cabo de alimentação não entra em curto-circuito durante a instalação e a ligação.
7. Tenha muita atenção quando cortar ou perfurar o chassis do carro, verificando se não há nenhuma cablagem eléctrica ou elementos estruturais debaixo do chassis.
8. Utilize anilhas de borracha para proteger a cablagem quando esta passa através dos orifícios metálicos e use materiais apropriados se próximo de dispositivos que produzem calor.
9. Certifique-se de que todos os cabos estão bem apertados ao longo de todo o seu comprimento. Certifique-se também de que o seu revestimento exterior é à prova de chama e de extinção automática contra incêndio. Aperte os cabos ligados próximos dos blocos terminais às braçadeiras ou grampos metálicos.
10. Preveja a configuração do seu novo AP1 D e a melhor passagem dos cabos para facilitar a instalação. Utilize cabos de alta qualidade, conectores e acessórios, tal como os que irá encontrar no catálogo da Audison.

COMO LIGAR O AP1 D

Os gráficos seguintes representam os passos principais para ligar o AP1 D. A sua universalidade e versatilidade oferecem inúmeras possibilidades e configurações.

Passos específicos ou procedimentos diferentes podem ser necessários em algumas aplicações. Se tiver alguma dúvida sobre alguma configuração ou função, consulte o Manual Avançado que poderá encontrar no CD no interior da caixa presente ou entre em contacto com o seu vendedor Audison ou com um centro de assistência técnica autorizado Audison para obter ajuda. Para o funcionamento ou qualquer outra necessidade, por favor consulte as páginas seguintes deste manual.

1. Antes de instalar o AP1 D, desligue a fonte e todos os dispositivos electrónicos no sistema de áudio para evitar possíveis danos.
2. Ligue um cabo de alimentação especialmente concebido com o diâmetro adequado (8 AWG, Ø 3,2mm/0,128") à bateria AP1 D.
3. Ligue os cabos de alimentação tendo em atenção a polaridade correcta. Ligue o terminal (-) primeiro ao chassis do carro e, em seguida, ligue o terminal (+) ao cabo proveniente da bateria. Para ligar o produto correctamente à terra (-TERRA) utilize um ponto fixo no chassis do veículo; remova toda a tinta ou óleo do metal, se necessário, verificando com um voltímetro que existe corrente entre o terminal negativo da bateria (-) e o ponto fixo seleccionado. O conector de alimentação aceita um cabo de 8 AWG (Ø 3,2mm/0,128") 15mm/0,6". Se possível, ligue todos os componentes ao mesmo ponto de terra, esta solução rejeita a maioria dos ruídos indesejados que podem ser gerados durante a reprodução de áudio.
4. Coloque um suporte de fusível isolado no máximo a 20 cm de distância do terminal positivo da bateria; ligue uma extremidade do cabo de alimentação ao mesmo após ligar a outra extremidade ao amplificador.
5. LIGAR: o AP1 D pode ser ligado das seguintes formas:
 - Entrada remota, ligando o terminal à Saída remota de uma unidade principal em separado; ou a partir da cablagem de um amplificador a partir da linha Prima AP 8.9 bit/AP 4.9 bit.
6. O logótipo na parte de cima acende-se a azul, indicando que o aparelho está ligado. Um pisca do logótipo VERMELHO a cada segundo e indica a activação da protecção térmica 2 piscas o logótipo VERMELHO a cada segundo e indica uma "SOBRECARGA" / Avaria na cablagem das colunas. 4 piscas do logótipo VERMELHO indica a activação da protecção de "SOBREVOLTAGEM" causada por uma voltagem de bateria superior a 16V, o logótipo VERMELHO ligado indica uma avaria interna do produto, por favor, contacte o centro de atendimento ao cliente autorizado.
7. SPK IN: Entrada analógica monofónica HI LEVEL Utilize o conector multiponto indicado para ligar a uma fonte amplificada ou a um amplificador a partir da linha Prima AP 4.9 bit. O sinal a ser aplicado deverá ter um nível entre 3 e 9 V RMS. A sensibilidade de entrada da AP1 D é controlada pelo interruptor de 3 posições "SENSIBILIDADE": 3V-6V-9V.
8. PRE IN: Entrada analógica monofónica de baixo nível. Utilize o conector RCA para ligar a uma fonte amplificada ou a um amplificador a partir da linha "Prima AP bit" dispondo desta ligação. O sinal a ser aplicado deverá ter um nível entre 1,5 e 4,5 V RMS. A sensibilidade de entrada da AP1 D é controlada pelo interruptor de 3 posições "SENSIBILIDADE": 1,5V-3V-4,5V.
9. SAÍDA DA COLUNA: terminal de potência + e - da saída monofónica. A potência disponível na saída é de 310 W x 1 @ 4 ohm e 540 W x 1 @ 2 ohm.
10. FUSIVEL: para substituir o fusível, remova-o do seu suporte situado perto do bloco de terminais da fonte de alimentação e substitua-o por outro fusível de valor semelhante (30 A).
11. INSTALAÇÃO: todos os componentes devem ser fixados de forma segura à estrutura do veículo. Proceda da mesma forma quando instalar quaisquer estruturas personalizadas adicionais que poderá ter criado. Certifique-se de que a sua instalação é sólida e segura. Um componente que se solta durante uma viagem poderá provocar danos graves a passageiros e a outros veículos. Quando a instalação estiver concluída, verifique a cablagem do sistema e verifique se todas as ligações foram efectuadas correctamente.
12. Para uma utilização correcta do AP1 D é essencial consultar este manual na totalidade.

SOM SEGURO

UTILIZE SENSO COMUM E PRATIQUE UM SOM EM SEGURANÇA. TENHA EM ATENÇÃO QUE A EXPOSIÇÃO PROLONGADA A NÍVEIS DE PRESSÃO DE SOM EXCESSIVAMENTE ELEVADO PODE PREJUDICAR A SUA AUDIÇÃO. DURANTE A CONDUÇÃO, A SEGURANÇA TEM DE ESTAR EM PRIMEIRO LUGAR.



Informação sobre a eliminação de equipamento eléctrico e electrónico (para os países europeus que constituíam sistemas de recolha de lixo separados)

Os produtos com o símbolo do caixote do lixo com um X não podem ser eliminados juntamente com o lixo doméstico normal. Estes produtos eléctricos e electrónicos deverão ser eliminados em pontos adequados do tipo de resíduos de produtos electrónicos. A fim de saber onde e como depositar estes produtos no ponto de recolha/reciclagem mais próximo de si, entre em contacto com as autoridades locais competentes. A reciclagem e a eliminação correctas contribuem para proteger o ambiente e evitar efeitos prejudiciais para a saúde.

1 PREVENTÍVNE BEZPEČNOSTNÉ OPATRENIA

Pred inštaláciou komponentov si prosím pozorne prečítajte všetky pokyny ob siahnuté v tomto návode. Je odporúčané pozorne dodržiavať výzraznené inštrukcie. Nedodržanie týchto inštrukcií môže spôsobiť nečakané zničenie alebo poškodenie daných komponentov.

BEZPEČNOSTNÉ POKYNY

1. Uistite sa, či má váš automobil 12-voltový jednosmerný elektrický obvod.
2. Neinštalujte komponenty do motorového priestoru ani ich nevystavujte pôsobeniu vody, nadmernej vlhkosti, prachu alebo nečistôt.
3. Nikdy nevedte káble mimo automobilu a neinstalujte zosilňovač v blízkosti mechanických alebo elektronických zariadení.
4. Prevádzkajte AP1 D len vtedy, ak je vnútorná teplota medzi 0°C a 55°C. Systém AP1 D musí mať minimálne 3 cm vzdialenosť od akýchkoľvek konštrukcie či stavby. Musí byť zaistená dobrá cirkulácia vzduchu okolo konštrukcie zariadenia.
5. Uistite sa, či miesto krotu ste zvolili pre komponent, neovplyvňuje správnu funkčnosť mechanických a elektronických zariadení automobilu.
6. Uistite sa, či nie je napájací kábel skratovaný v priebehu inštalácie a pripojenia.
7. Venujte mimoriadnu pozornosť pri rezaní alebo vrtní do konštrukcie automobilu a uistite sa, či sa pod a okoli práci nenachádza žiadne elektrické vedenie alebo konštrukčné prvky.
8. Použite gumové pútko na ochranu vodiča pri jeho vedení cez otvory v kove a použite správne materály v prípade vedenia káblov v blízkosti zariadení ktoré generujú teplo.
9. Uistite sa, či sú všetky káble správne zaistené po celej ich dĺžke. Taktiež sa uistite, či sú je ich vonkajší izolačný materiál odolný voči ohňu. Zaisťte pripojené káble v blízkosti konektorov pomocou svoriek.
10. Vopred si naplánujte konfiguráciu vášho nového AP1 D a najlepšie spôsoby vedenia káblov pre jednoduchú inštaláciu. Použite vysoko kvalitné káble, konektory a príslušenstvo, ktoré môžete nájsť v katalógu Audison.

AKO PRIPOJIŤ AP1 D

Nasledujúce schémy predstavujú základné kroky pre pripojenie AP1 D. Jeho univerzálnosť a všestrannosť poskytuje nekonečné možnosti a konfigurácie. V prípade niektorých aplikácií môže byť potrebné vykonať špecifické kroky alebo rôzne procesy. Ak máte nejaké otázky týkajúce sa konfigurácie alebo funkčnosti, pozrite si prosím rozšírený návod, ktorý môžete nájsť na CD disku v darčekom balení alebo kontaktujte vášho predajcu značky Audison alebo autorizované servisné stredisko Audison so ziadostou o pomoc. Pre jeho prevádzku a kvôli akýmkoľvek ďalšej potrebe, prosíme odkazyhame na nasledujúce strany toho manuálu.

1. Ešte pred inštaláciou AP1 D, vypnite zdroj a všetky ostatné elektrické zariadenia v audio systéme na zabránenie možnému poškodeniu.
2. Spojazdrite špecificky navrhnutý kábel el. energie s riadnym priemerom (8 AWG, Ø 3,2mm/0,128") z batérie systému AP1 Dov.
3. Zapojte káble el. energie a dávajte pozor na správnu polaritu. Zapojte koncovku (-) najprv do podvozku auta, potom zapojte koncovku (+) do kábla vychádzajúceho z batérie. Aby ste správne pokročili medzi (- ZEM), použite fixný bod na podvozku vozidla; odstráňte všetok lak a farbu alebo maz a tuk z kovu, ak je potrebné, skontrolujte merač voltov, či je tam dostatok spojitosti medzi zápornou koncovkou batérie (-) a vybratými fixujúcimi bodom. El. spojka akceptuje 8 AWG (Ø 3,2mm/0,128") 15mm/0,6" zľupovací kábel. Ak je to možné, zapojte všetky súčasti na ten istý rovnaký uzemňovací bod, toto nešenie odmieta a neprijíma nežiaduci hluk, ktorý môže byť generovaný počas audio reprodukcie.
4. Dajte izolačný nátlak poskytnúť maximálne 20 cm od kládnej koncovky batérie; zapojte jeden koniec el. kábla potom, ako zapojíte jeho druhý koniec do zosilňovača.
5. ZAPNUTIE: AP1 D bit sa dá zapnúť pomocou:
 - Diaľkové ovládanie, zapojením koncovky do Rem Out hlavnej jednotky sekundárneho vedľajšieho trhu; alebo zo znovu spustenia elektroinštalácie zosilňovača z Prima linky AP 8.9 bitov/AP 4.9 bitov.

Logo na vrchnej strane tepelnej jarky sa rozsvieti na modro, čo naznačuje, že produkt je zapnutý. Zablikanie ČERVENÉHO loga každú sekundu indikuje aktiváciu teplotnej ochrany. Z zablikania RED loga každú sekundu indikuje "PRETÁŽENIE"; zlyhanie v elektroinštalácii reproduktorov, 4 zablikania RED loga každú sekundu indikujú aktiváciu ochrany "PREPÁŤIA" spôsobeného napätím batérie vyšším ako 16V, ak sa RED log zapne, indikuje to vnútorné zlyhanie výrobcu, prosíme kontaktujte autorizovaného servisného zákazníckeho centrum.
6. SPK IN: VYSOKÁ ÚROVŇJEDNOKANÁLOVÝ ANALÓGOVÝ VSTUP. Použite viacbodový konektor poskytnutý na napojenie na zosilnený zdroj alebo zosilňovač z Prima línie AP 4.9 bitov. Signál, ktorý sa má aplikovať musí mať úroveň medzi 3 a 9 V RMS. Vstupná citlivosť AP1 D je kontrolovaná 3-pozíciou spínačom "CITLIVOSŤ": 3V-6V-9V.
7. PRED VSTUPOM: Nízko-úrovňový jednokanálový analógový vstup. Použite RCA konektor na napojenie do audio zdroja alebo zosilňovača z "Prima AP bitu" línie predstavujúce toto zapojenie. Signál, ktorý sa má aplikovať musí mať úroveň medzi 1,5 a 4,5 V RMS. Vstupná citlivosť AP1 D je kontrolovaná 3-pozíciou spínačom "CITLIVOSŤ": 1,5V-3V-4,5V.
8. REPRODUKTOR VÝSTUPNÝ: koncovka/pól el. energie + a - jednokanálový výstup. Dostupná el. energia na výstupe je 310 W x 1 @ 4 ohmy a 540 W x 1 @ 2 ohmy.
9. POISŤKA: aby ste mohli vymeniť poisťku, vyberte ju z držáka umiestneného v blízkosti dodávky el. energie, bloku s konektormi a vymeňte ju za inú poisťku rovnakej hodnosti (30 A).
10. INŠTALÁCIA: všetky súčasti a komponenty musí byť pevne a riadne pripojené k štruktúre vozidla. Urobte to isté, keď inštalujete akékoľvek dodatočné na zákazku robené štruktúry, ktoré by ste chceli zabudovať. Uistite sa, že Vaša inštalácia je pevná, riadna a bezpečná. Súčasť alebo komponent vychádzajúci toľkovoľne alebo nepevný, pokiaľ soferujete a riadite vozidlo, môže spôsobiť vážne poškodenie pasažierom, alebo aj ostatným vozidlám. Keď je inštalácia kompletná, skontrolujte systém elektrického vedenia káblov a zapojenia a overte všetky zapojenia, či boli vykonané správne a riadne.
11. Pre správne použitie AP1 D je nevyhnutné prekonšultovať tento manuál v jeho celistvosti a v celom rozsahu.

BEZPEČNÝ ZVUK

RIADTE SA SVOJIMI ZMYSLAMI A VYSKÚŠAJTE SI BEZPEČNÝ ZVUK. PAMÄTAJTE PROSIM NA TO, DLHODOBÉ VYSTAVENIE VÁŠHO SLUCHU NADMERNÝM ÚROVŇAM TLAKU ZVUKU, MÔŽE POŠKODIŤ VÁS SLUCH. BEZPEČNOSŤ MUSÍ BYŤ NA PRVOM MIESTE POČAS JAZDY.



Informácie o likvidácii starého elektrického a elektronického vybavenia (pre krajiny EU, ktoré prevzali systém triedenia odpadu)

Produkt obsahujúci symbol (preškrtnutý odpadový kontajner) nesmí byť likvidovaný ako domáci odpad. Staré elektrické a elektronické vybavenie má byť recyklované v zariadení určenom pre manipuláciu s týmto predmetmi a ich zvyškovými produktami. Kontaktujte svoj miestny správny orgán ohľadom umiestnenia takéhoto zariadenia. Správna recyklácia a triedenie odpadu napomáha zachovaniu prírodných zdrojov, rovnako ako ochrane nášho zdravia a životného prostredia pred škodlivými vplyvmi.

1 PREVIDNOSTNI UKREPI

Slovenščina

Preden začnete z namestitvijo komponent, pozorno preberite vsa navodila v priročniku. Svetujemo vam, da pozorno sledite navodilom. Neupoštevanje navodil lahko povzroči nenamerno škodo ali poškoduje komponente.
VARNOSTNA OPOZORILO

1. Prepričajte se, da ima vaš avtomobil 12-voltni enosmerni električni sistem z negativnim priključkom mase.
2. Komponent ne vgrajajte v prostor motorja in jih ne izpostavlajte vodi, preveliki vlagi, prahu ali umazaniji.
3. Kabelov nikoli ne splejete zunaj vozila, ojačevalnika pa ne nameščajte v bližino mehanskih ali elektronskih naprav.
4. AP1 D uporabljate le, ko je notranja temperatura med 0 °C in 55 °C. Ta AP1 D mora biti od vseh površin oddaljen najmanj 3 cm. Šasija mora imeti zagotovljeno dobro krojenje zrak.
5. Prepričajte se, da mesto, kamor boste namestili komponento, ne bo vplivalo na pravilno delovanje mehanskih in električnih naprav vozila.
6. Prepričajte se, da napajalni kabel med instalacijo in priklopljanjem ne bo povzročil kratkega stika.
7. Ko režete ali vrtate v šasijo avtomobila, bodite izjemno previdni in preverite, da spodaj in elektronskih napeljav ali strukturnih elementov.
8. Za zaščito žice, ki je splejana skozí odprtine v kovini, uporabite gumijast zaščitni ovoj in ustreznih materiale, če je žica v bližini naprav, ki oddajajo toploto.
9. Prepričajte se, da so vsi kablji po svoji celotni dolžini varno pritrjeni. Prepričajte se tudi, da je njihov zunanji zaščitni ovoj odporen na ogenj in samogasen. Priključene kable pritrđite blizu terminalnih blokov (spončnice) s pomočjo kabelskih vezic ali objemk.
10. Predhodno načrtujte konfiguracijo svojega novega procesorja AP1 D in najboljša mesta za ožičenje, s čimer si boste olajšali namestitev. Uporabljajte visokakovnostne kable, priključke in pripomočke, ki jih najdete v Audisonovem katalogu priključkov.

KAKO PRIKLJUČITI AP1 D

Naslednje skice prikazujejo glavne korake za priklop procesorja AP1 D. Njegova univerzalnost in raznolikost nudita neskončne možnosti in konfiguracije. Pri nekaterih načinih uporabe so potrebni specifični koraki ali drugačni postopki. Če imate vprašanja glede konfiguracije ali funkcij, si pomagajte s Priročnikom za naprednejšo uporabo, ki ga najdete na CD-ju v skatli, ali pa se za pomoč obrnite na vašega prodajalca ali pooblaščenega servis opreme Audison. Za podatke o delovanju in za katere koli druge potrebe preberite navodila tega priročnika v nadaljevanju.

1. Preden namestite AP1 D, izklopite napajanje in vse druge elektronske naprave avdio sistema, da bi preprečili morebitne poškodbe.
2. Na akumulator AP1 D priključite posebej za to oblikovan napajalni kabel z ustreznim premerom (8 AWG, 0,32 mm/0,128").
3. Priključite napajalne kable, tako da upoštevate pravilno polarnost. Najprej na šasijo avtomobila priključite pol (-), nato pa pol (+) na kabel, ki je priključen na akumulator. Za ustrezno ozemljitev izdelka (- GROUND) uporabite točko pritrditve na šasijo vozila, po potrebi s kovine odstranite barvo in mast, z voltmetrom preverite, da sta negativni pol akumulatorja (-) in izbrana točka pritrditve povezana. Napajalni konektor sprejema lepljivi kabel 8 AWG (0,32 mm/0,128") 15 mm/0,6". Če je mogoče, povežite vse komponente v isto ozemljitveno točko, ta rešitev prepreči najbolj neželeni šum, ki lahko nastane med reprodukcijo zvoka.
4. Vstavite izolirano držalo za varovalke v oddaljenosti najmanj 20 cm od pozitivnega pola akumulatorja. Po tem, ko in konec povežete z ojačevalnikom, drugi del povežite z napajalnim kablom.
5. VKLOP AP1 D lahko vključite prek:
 - Remote In, s priključitvijo pola na Rem Out na aftermarket glavni enoti; ali od ponovnega ožičenja ojačevalnika linije Prima AP 8.9 bit/ AP 4.9 bit.
 - Logotip na zgornji strani hladilnega telesa sveti modro, kar kaže na to, da je izdelek vključen. Utripanje RDEČEGA logotipa vsako sekundo pomeni, da je vsako leto temperatura zaščita. 2 utripi RDEČEGA logotipa na sekundo pomeni „PREOBREMNITVENI“/napako v ožičenju zvočnikov; 4 utripi RDEČEGA logotipa vsako sekundo pomenijo aktiviranje „PRENAPETOSTNE“ zaščite zaradi napetosti baterije, višji od 16V. Vkllop RDEČEGA logotipa pomeni interno napako izdelka. V tem primeru prosimo, da stopite v stik s pooblaščenim središčem za stranke.
6. SPK IN: VISOKOTONSKI monofonski analogni vhod. Za priklop na ojačan vir ali ojačevalnik linije Prima AP 4.9 bit uporabite priročni večtočkovni konektor. Signal mora biti na ravni od 3 do 9 V RMS. Vhodna občutljivost AP1 D nadzoruje 3-položajno stikalo „SENSITIVITY“: 3V-6V-9V.
7. PRE IN: Nizkotonski monofonski analogni vhod. Za priklop na avdio vir ali ojačevalnik linije "Prima AP bit" uporabite priloženi konektor RCA. Signal mora biti na ravni od 1,5 do 4,5 V RMS. Vhodna občutljivost AP1 D nadzoruje 3-položajno stikalo „SENSITIVITY“: 1,5V-3V-4,5V.
8. SPEAKER OUT: napetostni terminal + in - monofonskega izhoda. Napetost, ki je na voljo na izhodu, znaša 310 W x 1 @ 4 ohm in 540 W x 1 @ 2 ohm.
9. VAROVALNIKA: za zamenjavo varovalke odstranite iz držala poleg napajalnega bloka in jo zamenjajte z drugo enake jakosti (30 A).
10. NAMESTITITE vse komponente je treba čvrsto pritrđiti na strukturo vozila. Enako postopajte, kadar namestite kakršne koli dodatne prirejene strukture, ki ste jih zgradili. Prepričajte se, da je namestitev čvrsta in varna. Če se komponenta med vožnjo zrahlja, lahko pride do resnih poškodb potnikov in drugih vozil. Ko končate namestitev, preverite ožičenje sistema in se prepričajte, da so priključitve pravilno izvedene.
11. Za pravilno uporabo AP1 D je pomembno, da v celoti preberete priročnik.

VARNE ZVOK

UPORABITE ZDRAVO PRESOJO IN ZAGOTOVITE VARNO RAVEN ZVOKA. ZAPOMNI SI, DA LAHKO DOLGOTRAJNO IZPOSTAVLJANJE GLASNIM ZVOKOM POŠKODUJE VAŠ SLUH. MED VOŽNJO DAJTE PREDNOST VARNOSTI.



Informacije o odlaganju stare elektrone in elektronske opreme (za države članice EU, ki uporabljajo sistem ločevanja odpadkov)

Izdelek s simbolom (prekrižan koš za odpadke) se ne sme zavrzi skupaj z ostalimi gospodinjstvi odpadki. Stara elektronska in elektronska oprema se mora zbirati in reciklirati na temu primernih mestih. Za informacije o zbirnih mestih se obrnite na organe lokalne oblasti. Ustrezno recikliranje in odstranjevanje izdelkov pripomore k ohranjanju zdravja in okolja.

1 FÖRSIKTIGHETSÅTGÄRDER

Svenska

Innan du installerar komponenterna är det viktigt att du först noggrant läser igenom hela manualen, särskilt alla instruktionerna. Vi rekommenderar att du följer dessa in i minsta detalj. Skulle du installera komponenterna på annat sätt så kan dessa ta skada.

SÄKERHETSFÖRESKRIFTER

1. Se till att din bil har ett elektriskt system med 12-volts DC och negativ jord.
2. Installera inte komponenter i motorrummet och utsätt dem inte för vatten, hög fuktighet, damm eller smuts.
3. Dra aldrig kablar utanför fordonet och installera inte förstärkaren bredvid mekanisk eller elektrisk utrustning.
4. Använd AP1 D endast när inre temperaturen är mellan 0°C (32°F) och 55°C (131°F). Denna AP1 D måste minst ha 3 cm (1.5") avstånd från all struktur. Det måste vara god luftcirkulation runt chassit.
5. Se till att den plats du valt för komponenten inte påverkar den korrekta funktionen av fordonets mekaniska och elektriska enheter.
6. Se till att strömledningen är korrekt sluten vid installation och anslutning.
7. Var mycket försiktig vid kapning eller borrarning i bilens chassi; kontrollera att det inte finns några elektriska ledningar eller strukturella element nedanför.
8. Använd skyddskapslar i gummi för att skydda kabeln vid dragning genom hål i metallen och använd korrekt material nära värmelastande enheter.
9. Se till att alla kablar är fastsatta ordentligt längs hela sin längd. Se även till att deras yttre skyddsskal är brandsäkert och självsläckande. Sätt fast de anslutna kablarna nära kopplingsplintarna med buntband eller klämmor.
10. Planera konfigurationen av din nya AP1 D i förväg, samt bästa sladd dragning för att underlätta installationen. Använd hög kvalitativa kablar, kopplingar och tillbehör som de som återfinns i Audison katalogen.

HUR MAN ANSLUTER AP1 D

Följande grafik representerar de huvudsakliga stegen för AP1 D anslutningar. Dess universalitet och mångsidighet erbjuder oändliga möjligheter och konfigurationer. Specifica steg eller olika förändringar kan krävas i vissa tillämpningar. Om du har några frågor om konfigurationer eller funktioner, se efter i den avancerade manualen som du kan hitta på CD-skivan i presentförpackningen eller kontakta din Audison-återförsäljare eller Audisons auktoriserade servicecenter för hjälp. När det gäller användningen eller för andra behov, se följande sidor i denna handbok.

1. Innan installationen av AP1 D, stäng av huvudströmmen och alla andra elektroniska enheter i ljudsystemet för att förebygga eventuella skador.
2. Dra en speciellt avsedd nätkabel med korrekt diameter (8 AWG, Ø 3,2 mm) från batteriet i AP1 D.
3. Anslut strömkablarna med korrekt polaritet. Anslut (-)-polen först till bilens kaross, och anslut sedan (+)-polen till kabeln som kommer från batteriet. För att jorda produkten korrekt (- JORD), använd en fästpunkt på fordonets kaross; ta om nödvändigt bort färg och fett från metallen, och kontrollera om en voltmätare att det finns kontakt mellan batteriets negativa pol (-) och den valda fästpunkten. Strömkontakten passar för en 8 AWG (Ø 3,2 mm) 15 mm skalad kabel. Om möjligt, anslut alla komponenter till samma jordpunkt; denna lösning eliminerar de flesta störningar som kan skapas under ljuduppspelningen.
4. Sätt en isolerad säkringshållare högst 20 cm från batteriets positiva pol; anslut ena änden av strömkabeln till den efter att ha anslutit den andra änden till förstärkaren.
5. PÅSLAGNING: AP1 D kan slås på med:
 - Remote IN, genom att ansluta kontakten till Rem Out på en separat såld huvudenhet; eller från kablaget för en förstärkare från Prima-serien AP 8.9 bit/ AP 4.9 bit. Logotypen på värmeflänsens översida lysar blått, vilket indikerar att produkten är påslagen. En RÖD logotyp som blinkar varje sekund indikerar att överhettningsskyddet aktiverats 2 blinkningar från den RÖDA logotypen varje sekund indikerar "ÖVERBELASTNING" / fel på högtalarkablaget, 4 blinkningar från den RÖDA logotypen varje sekund indikerar ackivering av "ÖVERSPÄNNING"-skyddet som orsakats av en batterispanning över 16 V. Om den RÖDA logotypen tänds indikerar detta ett internt fel på produkten, kontakta ett auktoriserat servicecenter.
6. SPK IN: HÖGNIVÅS analog monoingång. Använd multipoint-kontakten som medföljer för att ansluta till en förstärkarkälla eller en förstärkare från Prima-serien AP4.9 bit. Signalen som ska användas måste ha en nivå mellan 3 och 9 V RMS. Ingångskänsligheten för AP1 D styrs av 3-lägesomkopplaren "KÄNSLIGHET": 3 V-6 V-9 V.
7. PFE IN: Låg nivåns monofoniska analog ingång. Använd en RCA-kontakt för att ansluta till en audio-källa eller till en förstärkare från "Prima AP bit"-serien som är utrustad med denna anslutning. Signalen som ska användas måste ha en nivå mellan 1,5 och 4,5 V RMS. Ingångskänsligheten för AP1 D styrs av 3-lägesomkopplaren "KÄNSLIGHET": 1,5 V-3 V-4,5 V.
8. SPEAKER OUT: strömkontakt + och - för monoutgången. Tillgänglig effekt vid utgången är 310 W x 1 @ 4 ohm och 540 W x 1 @ 2 ohm.
9. SÄKRING: för att byta säkring, ta bort den från hållaren som finns i närheten av strömförsörjningens skrupplint och byt ut den mot en säkring av samma sort (30 A).
10. INSTALLATION: Alla komponenter måste fästas ordentligt på fordonet. Samma sak gäller om du installerar ytterligare strukturer som du har byggt. Se till att installationen är stabil och säker. En komponent som lossnar under körning kan orsaka allvarliga skador på passagerarna, och på andra fordon. När installationen är slutförd, kontrollera systemets kablage och bekräfta att alla anslutningar är korrekt utförda.
11. För att kunna använda AP1 D korrekt är det viktigt att läsa hela denna handbok.

SÄKER LJUDÅTERGIVNING

ANVÄND SUNT FÖRNUFT OCH HÅLL LJUDET PÅ EN SÄKER NIVÅ. KOM IHÅG ATT OM DU UTSÄTTER DIG SJÄLV FÖR HÖGA LJUDNIVÅER UNDER LÅNG TID KAN DETTA SKADA DIN HÖRSEL. SÄKERHETEN MÅSTE KOMMA I FÖRSTA HAND VID KÖRNING.



Information gällande elektriskt och elektroniskt avfall (För de länder inom EU som åtskild insamling av avfall)

Produkter märkta med symbolen av en överkorsad soptunna ska inte kasseras tillsammans med vanligt hushållsavfall. Dessa elektriska och elektroniska produkter måste återvinnas vid en anläggning som är kapabel att hantera kasseringen av dessa produkter och komponenter. Kontakta din lokala myndighet för information om närliggande återvinningsstationer. Återvinning och korrekt kassering av avfall bidrar till att skydda miljön och förhindrar skadliga effekter på vår hälsa.

1 ÖNEMLER

Türkçe

Bileşenleri kurdandan önce, lütfen bu klavyezdaki talimatları dikkatle okuyunuz. İşaret edilen noktaları dikkatle uygulayınız. Bu talimatları aykırı davranışınızın beklenmeyen hasar veya cihaz arızalarına sebep olabilirsiniz.

GÜVENLİK KURALLARI

1. Aracınızda 12 volt DC eksi topraklı elektrik sistemi bulunduğundan emin olunuz.
2. Parçaları motor bölümüne kurulum ve bağlantı sırasında kısa devre yapmadığınızdan emin olunuz.
3. Keskinlikle kabloları arcanızdan geçirmeyiniz veya yükselticili mekanik veya elektronik aksamların yanına kurmayınız.
4. AP1 D'i sadece ısı sıcaklık 0°C (32°F) ile 55°C (131°F) arasındayken çalıştırınız. AP1 D bir yapsal elemana en az 3 cm (1,5 inç) mesafede olmalıdır. Şaşinin çevresindeki hava dolaşımı iyi olmalıdır.
5. Parça için seçtiğiniz yeri, araca ait mekanik ve elektrikli aksamların doğru şekilde çalışmasını etkilemediğinden emin olunuz.
6. Güç kablosunun kurulum ve bağlantı sırasında kısa devre yapmadığınızdan emin olunuz.
7. Aracın şasisini keserleken veya delerken son derece dikkatli olunuz, alta veya çalığınız yerde elektrik tesisatı veya yapısal elemanlar olmadıysa mutlaka kontrol ediniz.
8. Telleri sac içindeki deliklerden geçirirken korumak için lastik halkalar kullanınız, teller ısı üreten cihazların yakınında geçiyorsa uygun koruyucu malzemeler kullanınız.
9. Tüm kabloların baştan sona kadar düzgün ve güvenli şekilde sabitlendiğinden emin olunuz. Ayrıca kabloların dış koruyucu kılıfının ateşe karşı dayanıklı ve kendi kendine sönmeye özelliğine sahip olduğundan emin olunuz. Tel bağı veya kısıkaçlı kutup bloklarına yakın olarak bağlanan kabloları emniyet altına alınız.
10. Kurulumu kolaylaştırmak için yeni AP1 D'nin yapılandırmasını ve kablo tesisatının geçebileceği en uygun güçzergihaları önceden belirleyiniz. Audison bağlantı kataloğunda bulabileceğiniz yüksek kaliteli kabloları, konektörleri ve aksesuarları kullanınız.

AP1 D'İN BAĞLANMASI

Aşağıdaki şekiller AP1 D'ni bağlanmasını için gereken temel adımları göstermektedir. AP1 D'nin evrenselliği ve çok yönlülüğü sensuz sayıda yapılandırma olanakları sunar. Bazı uygulamalarda özel admimler veya farklı işlemler gerekebilir. Yapılandırma veya kurulumla ilgili sorularınız için lütfen her hangi de kutusundaki CD'de yer alan Gelişmiş Klavyuz a basurunun veya destek için Audison bayınız veya yetkili Audison servis merkezi ile iletişime kurun. Çalışması ve herhangisi bir diğer ihtiyaç için, lütfen bu klavyuzun sonraki sayfalarına bakın.

1. AP1 D'i kurdandan önce, olası hasarları önlemek için kaynağı ve ses sistemindeki tüm diğer elektronik cihazları kapatınız.
2. AP1 D aküsünden uygun çapta (8 AWG, Ø 3.2mm/0,128") özel olarak tasarlanmış güç kablosu ile çalıştırın.
3. Kutupların doğru olmasına dikkat ederek güç kablolarını bağlayın. İlk önce (-) terminali araca şasisine bağlayın, daha sonra da aküden gelen kabloya (+) terminali bağlayın. Ürünü doğru olarak topraklamak (- TOPRAK) için araca şasisine bir sabitleme noktasını kullanın, gerekirse metal üzerindeki tüm boya yağı giderin, akütünü negatif terminali (-)ye seçilen sabitleme noktası arasında süreklilik olduğuna bir volt metre ile kontrol edin. Güç konektörüne 8 AWG (Ø 3,2mm/0,128") 15mm/0,6" soyulmuş kablo takılabilir. Mümkünse, tüm bileşenleri aynı topraklama noktasına bağlayın, bu çözüm ses üretimi sırasında oluşturulabilecek istenmeyen gürültülerin çoğunu yok eder.
4. Akütünü pozitif terminalinden maksimum 20 cm kadar uzağa yalıtılmış bir sigorta tutucusu yerleştirin, diğer ucunu amplifikatöre bağladıkdan sonra güç kablosunun bir ucunu ona bağlayın.
5. AÇMA [TURN ÖN]: AP1 D aşağıdaki şekillerde açılabilir:
 - Uzaktan Giriş [Remote In], terminalinler Yeşil Parça Yapasına baş ünitesinin Uzaktan Çıkışı [Remote Out] bağlayarak; ya da Prima hattı AP 8.9 bit/ AP 4.9 bit'den amplifikatör kablolarını yeniden bağlatın.Ürünün açık olduğunu belirterek, soğutucu ışıkları üst tarafındaki logomayı olarak yacaktır. KIRMIZI logonun her saniyede bir kez yap sönmesi termal koruma aktivasyonunu, KIRMIZI logonun her saniyede bir 2 kez yap sönmesi "AŞIRI YÜK" olduğunu / hoparlör kablolarında hata olduğunu, KIRMIZI logonun her saniyede bir 4 kez yap sönmesi 16V üzerinde pil geriliminden kaynaklanan "AŞIRI GERİLİM" korumasının aktivasyonunu, KIRMIZI logonun devamlı açık olması ürünündünlü hata için hatasını gösterir, lütfen yetkili servis merkezine başvurunuz.
6. HOPARLÖR GİRİŞİ: YÜKSEK DÜZEVLİ monofonik analog giriş. Bir gücündirilmiş kaynağa veya Prima hattı AP4.9 bit'ten bir amplifikatöre bağlamak için verilen çok noktalı konektörleri kullanın. Uygulanacak sinyal 3 ve 9 V RMS arasındaki seviyede olmalıdır. AP1 D giriş hassasiyeti 3-konumlu "HASSASİYET" anahtarı ile kontrol edilir: 3V - 6V - 9V.
7. ÖN AMPLİFİKATÖR GİRİŞİ: Düşük seviye monofonik analog giriş. Bu bağlantı özelliğini sunan "Prima AP bit" hattından Bir ses kaynağına veya amplifikatöre bağlamak için RCA konektörleri kullanın. Uygulanacak sinyal 1,5 ve 4,5 V RMS arasındaki seviyede olmalıdır. AP1 D giriş hassasiyeti 3-konumlu "HASSASİYET" anahtarı ile kontrol edilir: 1,5V - 3V - 4,5V.
8. HOPARLÖR ÇIKIŞI: monofonik çıkışın + ve - güç terminali. Çıkışta mevcut güç 4 ohm'da 310 W x 1 ve 2 ohm'da 540 W x 1 dir.
9. SİGORTA: sigortayı değiştirilmekte için, güç kaynağı terminal bloğu yanında bulunan tutucusundan çıkarmak ve eşit değerde (30 A) başka bir sigorta ile değiştirmek.
10. KURULUM: Tüm bileşenler arca yapısına sağları bir şekilde sabitlenmelidir. Yapılabileceğiniz her türlü ek özel yapıları kurarken de aynı işlemleri uygulayın. Kurulumunuz sağlam ve güvenli olduğundan emin olun. Sürüş sırasında geçişen bir bileşen hem yolcuların hem de diğer araçların ciddi şekilde zarar görmesine neden olabilir. Kurulum tamamlandıktan, sistem bağlantılarını kontrol edin ve tüm bağlantılarını doğru yapıldığını doğrulayın.
11. AP1 D'nin doğru kurulumu için, bu klavyuzun tamamını okumanız gereklidir.

EMNİYETLİ SES

HİSLERİNİZİ KULANARAKA UZUN SES SEVİYESİNİ AYARLAYINIZ. LÜTFEN UNUTMAYINIZ UZUN SÜRELİ YÜKSEK SES SEVİYESİNİ MARUZ KALMAK KULAĞINIZA ZARAR VEREBİLİR. SÜRÜŞ ESNASINDA EMNİYETİNİZİ BİRİNCİLİ DERECE ÖNEMLİDİR.



Elektrik ve elektronik aletlerin atılmasına ilişkin bilgi (atıkları ayaratan toplayan Avrupa ülkeleri için)

Teknik ve elektronik ürünlerinizin atılması için lütfen aşağıdaki talimatları dikkatle okuyunuz. Bu elektrikli ve elektronik aletlerin bu ürünlerin ve aksesuarlarının belirli kullarları dahilinde çalıştırılması için lütfen belediye veya yerel yönetimlerinizle iletişime geçiniz. Ürünlerin uygun atık yollarıyla geri dönüştürülmesini sağlamakla çevreye büyük bir katkıda bulunmuş ve sağlığı zararlı maddelerin önüne geçmiş olursunuz.

2. PACKAGING CONTENT

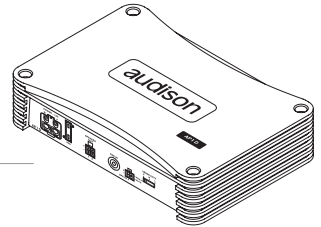



- **AP1 D amplifier** _____

- Multipolar cable, Inputs/Rem: _____ 

- Multipolar cable Speakers out: _____ 

- NR. 1 - 30A replacement fuse: _____ 

- 2.5 mm hex key: _____ 

- NR. 4 - 4.2 x 50 mm (0.16" x 2") self-tapping, cross head mounting screws: _____ 

- User's Manual _____ 

- Warranty _____ 

3. INSTALLATION AND SIZE

External Size

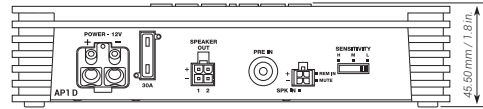
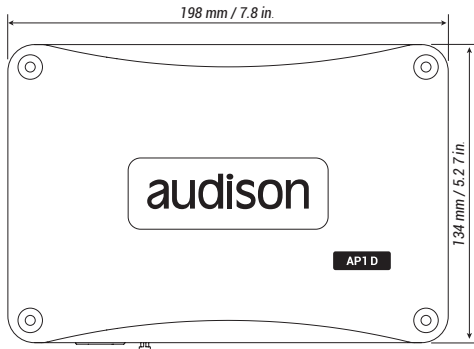

Mounting Size

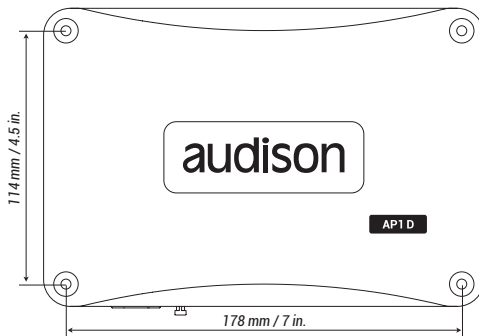

How to mount

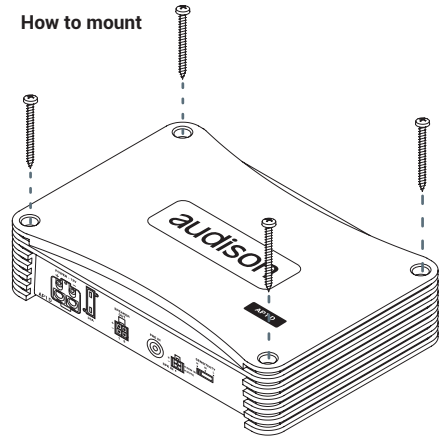

4. CABLE SIZE CALCULATION TABLES

Power & Ground cable calculation table										Cable Size	
Minimum gauge size recommended for MAINPOWER & POWER FLOW cables. MAINPOWER cables ensure higher instantaneous current transfer.										AWG	mm ²
* Current Draw I (A)	240-350									1/0	53,5
	180-240									2	33,6
	150-180									4	21,2
	120-150									8	8,4
	100-120									10	5,3
	80-100									12	3,3
	60-80									14	2,1
	40-60									16	1,3
	20-40									18	0,8
	8-20										
0-8											
	0-1	1-2	2-3	3-4	4-5	5-6	6-7	7-8			
	Cable Length (m)										

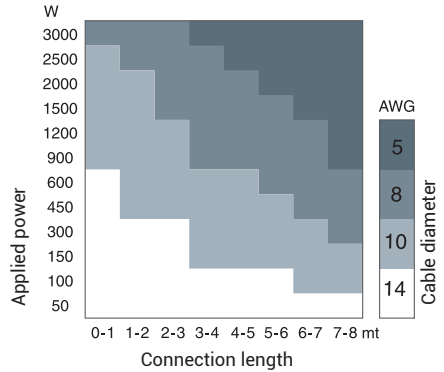

5. CONNECTION CABLE

Input cable

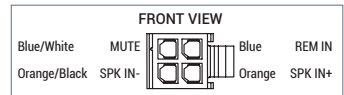
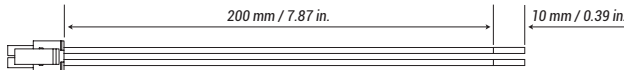

Speaker cable

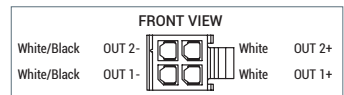
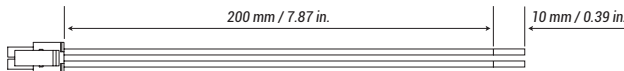

6. POWER SUPPLY AND REMOTE CONNECTION / FUSE REPLACEMENT

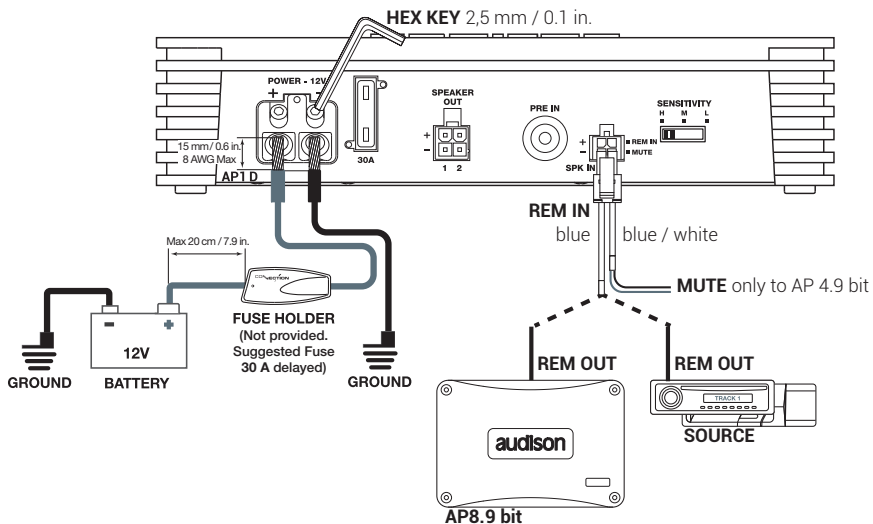

FUSE REPLACEMENT WARNING:

Firmly press contacts of each fuse into their fuse - holder clips

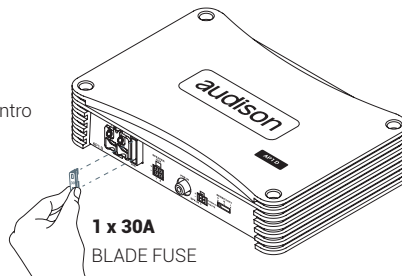

7. PRE IN / SPEAKER IN

AP1 D + AP8.9 bit / 4.9 bit PRE OUT

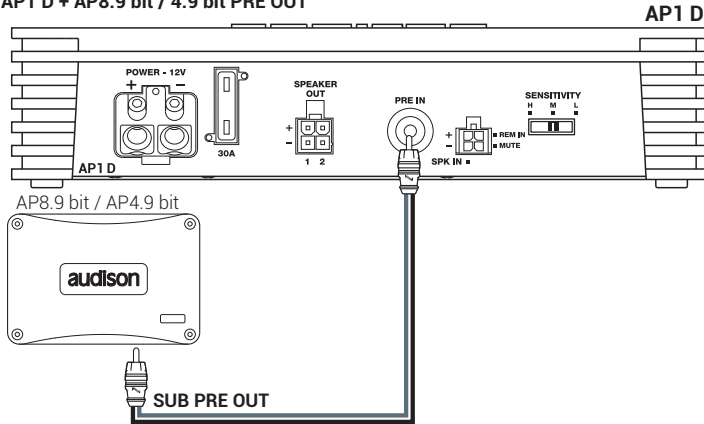

AP1 D + HEAD UNIT PRE OUT

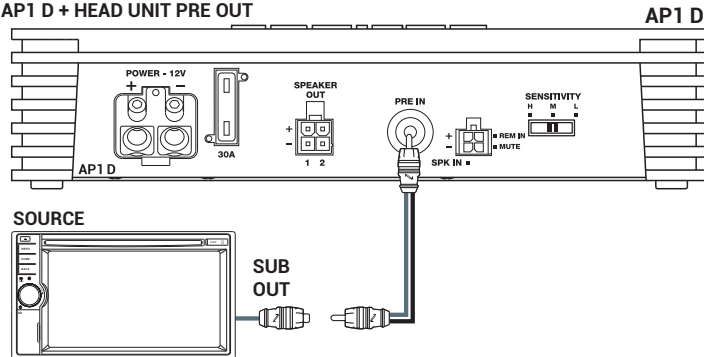

AP1 D + AUDISON PROCESSOR PRE OUT

AP1 D

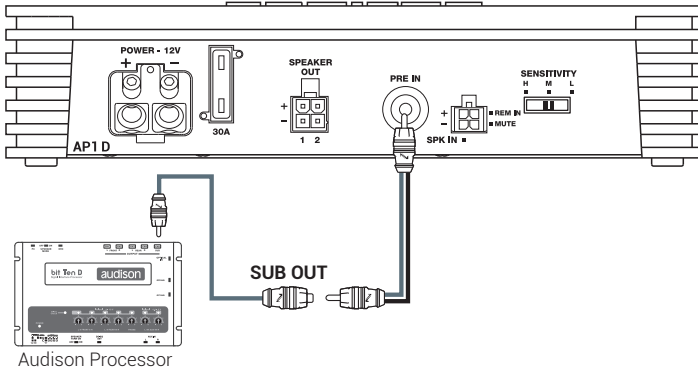

AP1 D + AUDISON AMPLIFIER PRE OUT

AP1 D

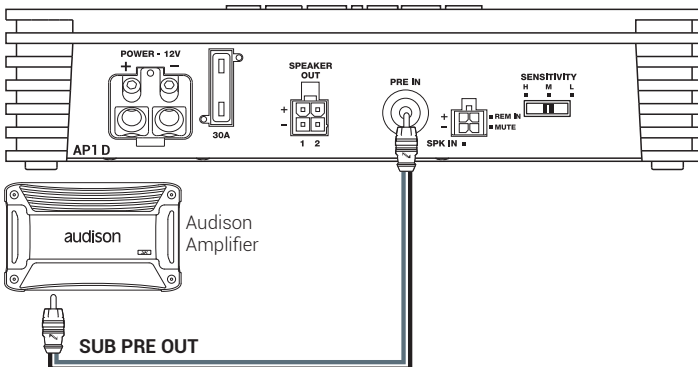

AP1 D + 4.9 bit DSP OUT

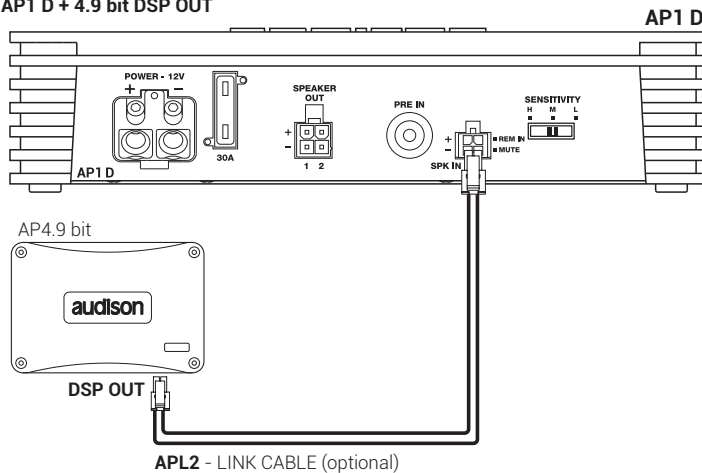

8. CONTROL PANEL

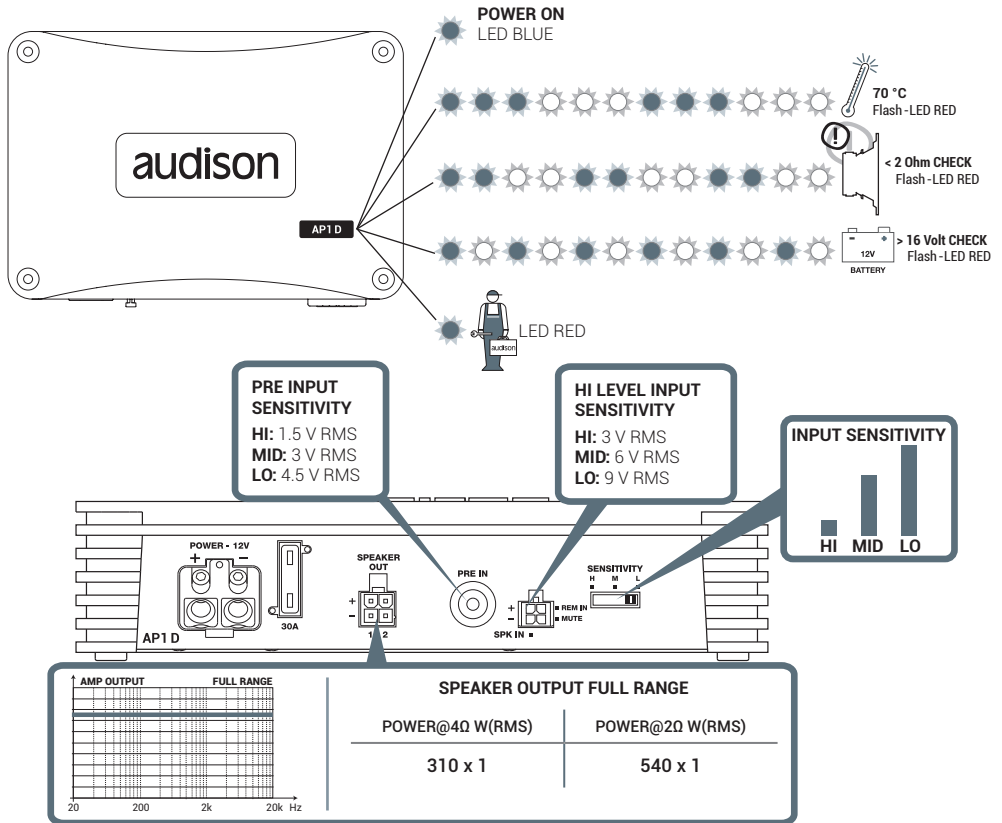

9. INSTALLATION EXAMPLES

9.1 3 WAY ACTIVE FRONT + REAR + SUB WITH AP1D

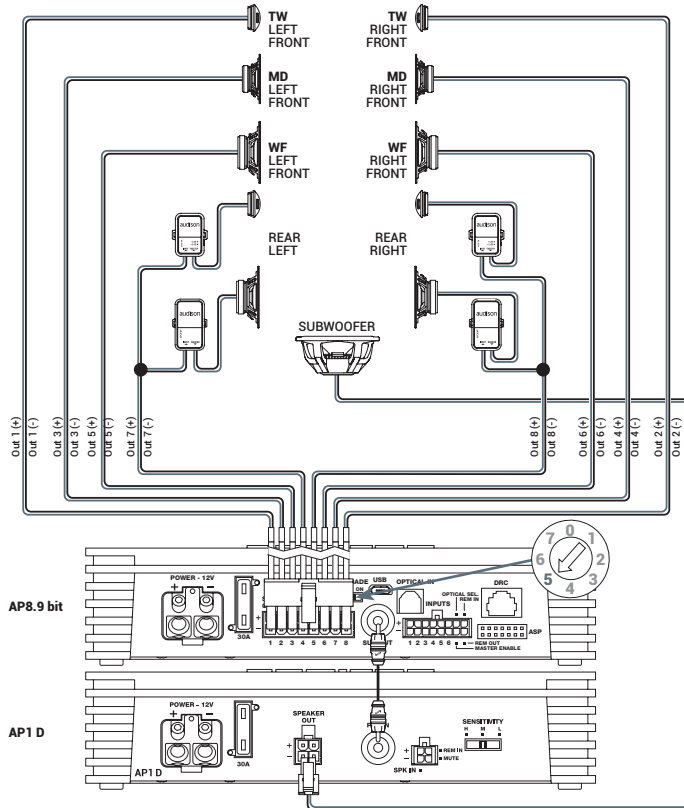

OUTPUT CONFIGURATION:

AP TYPE	OUTPUT	TYPE	CUT FILTER	FILTER TYPE	CUT FREQUENCY	TIME ALIGNMENT*	POWER @ 4Ω	POWER @ 2Ω
8.9 bit	OUT 1	FRONT TW LEFT	HI PASS	Linkwitz	3000Hz @12 dB	82,2 cm	35 W	65 W
8.9 bit	OUT 2	FRONT TW RIGHT	HI PASS	Linkwitz	3000 Hz @12 dB	116,2 cm	35 W	65 W
8.9 bit	OUT 3	FRONT MD LEFT	BAND PASS	Linkwitz	500 Hz @12 dB 3000 Hz @ 12 dB	82,2 cm	35 W	65 W
8.9 bit	OUT 4	FRONT MD RIGHT	BAND PASS	Linkwitz	500 Hz @12 dB 3000 Hz @ 12 dB	116,2 cm	35 W	65 W
8.9 bit	OUT 5	FRONT WF LEFT	BAND PASS	Linkwitz	80 Hz @12 dB 500 Hz @ 12 dB	82,2 cm	35 W	65 W
8.9 bit	OUT 6	FRONT WF RIGHT	BAND PASS	Linkwitz	80 Hz @12 dB 500 Hz @ 12 dB	116,2 cm	35 W	65 W
8.9 bit	OUT 7	REAR LEFT	HI PASS	Linkwitz	80 Hz @12 dB	62,3 cm	35 W	65 W
8.9 bit	OUT 8	REAR RIGHT	HI PASS	Linkwitz	80 Hz @12 dB	116,2 cm	35 W	65 W
AP1 D	OUT 1	SUB WOOFER	LO PASS	Linkwitz	80 Hz @12 dB	121,8 cm	280 W	520 W

 = Max power at suggested loads: 800 W

Note

9.2 FRONT + REAR + SUB WITH AP1D

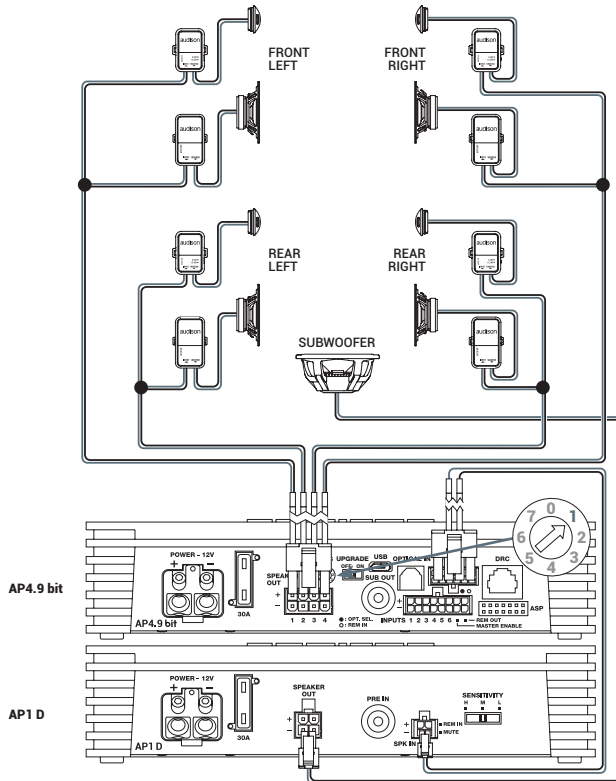

OUTPUT CONFIGURATION:

AP TYPE	OUTPUT	TYPE	CUT FILTER	FILTER TYPE	CUT FREQUENCY	TIME ALIGNMENT*	POWER @ 4Ω	POWER @ 2Ω
AP4.9 bit	OUT 1	FRONT FULL LEFT	HI PASS	Linkwitz	80 Hz @12 dB	82,2 cm	70 W	140 W
AP4.9 bit	OUT 2	FRONT FULL RIGHT	HI PASS	Linkwitz	80 Hz @12 dB	116,2 cm	70 W	140 W
AP4.9 bit	OUT 3	REAR FULL LEFT	HI PASS	Linkwitz	80 Hz @12 dB	82,2 cm	70 W	140 W
AP4.9 bit	OUT 4	REAR FULL RIGHT	HI PASS	Linkwitz	80 Hz @12 dB	116,2 cm	70 W	140 W
AP1 D	OUT 1	SUB WOOFER	LO PASS	Linkwitz	80 Hz @12 dB	121,8 cm	280 W	520 W

 = Max power at suggested loads: 800 W

Note

9.3 FRONT+REAR+ SUB WITH AUDISON BIT PROCESSOR

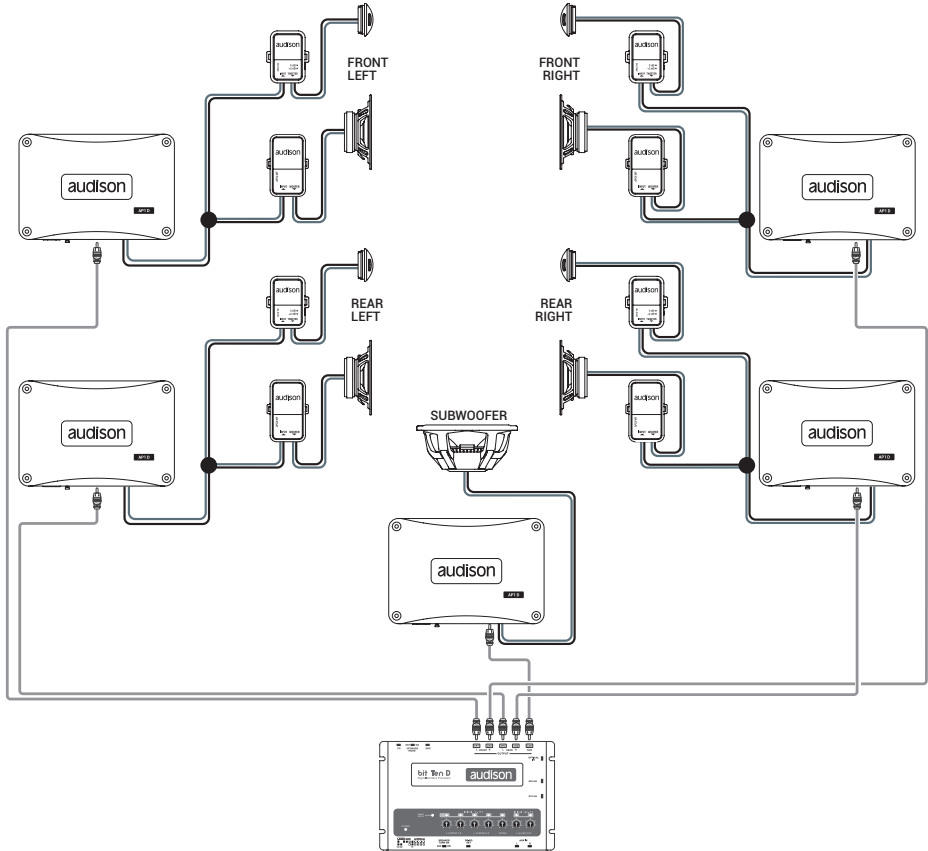

10. ACCESSORIES

10.1 APTK 3 - AUDISON PRIMA TOWER KIT 3

With the APTK 3 (Audison Prima Tower Kit 3) installation system, up to 3 AP amplifiers can be stacked in order to save space without them overheating.

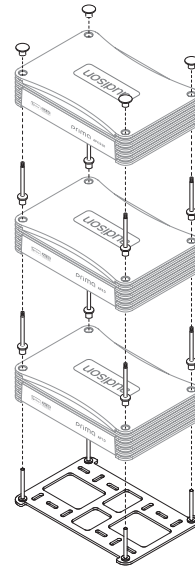

10.2 APL2 - AP4 D / AP1 D / LINK CABLE

Cable to connect AP5.9 bit and AP4.9 bit to AP4 D and AP1 D amplifiers



11. TECHNICAL SPECIFICATION

POWER SUPPLY

Voltage:	7.5 ÷ 15 VDC
Idling current:	1 A
Switched off:	<0.05 mA
Consumption @ 14.4 VDC 2Ω Max Musical Power:	30 A
Remote IN	7 ÷ 15 VDC (1 mA)
Fuse	30 A

AMPLIFIER STAGE

Distortion - THD @ 1 kHz, 4 Ω, 90% Output Power:	0.2 %
Distortion - THD @ 100 Hz, 4 Ω, 90% Output Power:	0.3 %
Bandwidth (-3 dB, 2 V RMS, 4Ω):	16 ÷ 40k Hz
S/N ratio @ A weighted, 1.5V, Output Power:	100 dBA
Damping factor @ 100 Hz, 2 VRMS, 4 Ω:	150
Damping factor @ 1 kHz, 2 VRMS, 4 Ω	160
Input sensitivity PRE IN:	Selectable: 1,5 - 3,0 - 4,5 V RMS
Input sensitivity SPEAKER IN:	Selectable: 3,0 - 6,0 - 9,0 V RMS
Input impedance:	15k Ω
LOAD IMPEDANCE (MIN):	
• Ch: 1	2Ω
MAX POWER	540 W
OUTPUT POWER (RMS) @ 14.4 VDC, 1% THD:	
• 1 Ch @ 4Ω:	310 W x 1
• 1 Ch @ 2Ω:	540 W x 1
OUTPUT POWER (RMS) @ 14.4 VDC, 10% THD:	
• 1 Ch @ 4Ω:	380 W x 1
• 1 Ch @ 2Ω:	680 W x 1

CEA SPECIFICATIONS

 Output power @ 4Ω, ≤1% THD+N, 14.4 V:	310W x 1
SN ratio (ref. 1 W output):	79 dBA

SIGNAL CONNECTIONS

PRE IN	RCA
SPEAKER IN	wired
MUTE (Energy Saving Control)	wired from AP4.9 bit / AP5.9 bit

GENERAL REQUIREMENTS

Ambient operating temperature range:	0 °C to 55 °C (32°F to 131°F)
--------------------------------------	-------------------------------

SIZE / WEIGHT

Max size (mm/in.):	198x45,50 x 134 / 7.8x1.8x5.27
Weight (kg/lb):	1.32 / 2.91



101.25040.19.REVA

Tutte le specifiche riportate sono soggette a cambiamento senza preavviso
All specifications subject to change without notice

www.audison.eu

audison

ISTINTO
INNOVATIVO

PART OF ELETTROMEDIA

62018 Potenza Picena (MC) Italy
T +39 0733 870 870 - F +39 0733 870 880
www.elettromedia.it